



www.pamu.se

PRISLISTA 2012

Tel. vxl: +46 (0)472-162 50

Fax: +46 (0)472-162 59

E-mail: info@pamu.se

PAMU AB, Lyckegårdsvägen 8, SE- 342 32 ALVESTA

INNEHÅLLSFÖRTECKNING 2012

sid 1 - 3 Skåp med enkellucka

- Materialskåp, hel front - slät lucka
- Monterskåp, hel front - glaslucka
- Vittrinskåp, delad front - glas/glas
- Kombiskåp, delad front - slät/slät
- Kombiskåp, delad front - glas/slät
- Klädsåp, hel front - slät lucka

sid 3 Materialskåp höjd 1390 mm

- Materialskåp, hel front slät - Höjd 1390 mm

sid 4 Skåp med enkellucka

- Madrasskåp, Garderobor & Städskåp

sid 5 - 6 Skåp med parlucka

- Materialskåp, hel front - slät lucka
- Monterskåp, hel front - glaslucka
- Vittrinskåp, delad front - glas/glas
- Kombiskåp, delad front - slät/slät
- Kombiskåp, delad front - glas/slät

sid 7 Materialskåp, hel front - slät lucka *Denna sida innehåller nyheter*

- Hyll/backsåp - 12 backlådor & 3 hyllfack
- Klädsåp - 1 hyllplan & 1 klädstång
- Klädsåp - mellansida, 6 halvhyllplan & 1 klädstång
- Materialskåp - mellansida & 10 hyllfack
- Materialskåp - mellansida & 16 hyllfack
- Slöjdsåp - mellansida, 8 backlådor & 10 halvhyllplan
- Materialskåp - 1 fast & 7 utdragbara hyllplan
- Verktygssåp

sid 8 Kombiskåp, delad front - slät/slät

- Hyll/backsåp - 12 backlådor & 3 hyllfack
- Slöjdsåp - mellansida, 8 backlådor & 10 hyllfack
- Garnfacksåp - 24 garnfack & 2 hyllfack
- Blankettsåp - 32 blankettfack, 4 backlådor & hyllfack
- Garnfacksåp - 24 garnfack & 12 backlådor
- Slöjdsåp - 7 hyllplan & 78 st småfack

sid 9 Elevskåp/Facksåp

- Elevskåp - 3 läsbara parluckor
- Elevskåp - 6 läsbara fackluckor
- Elevskåp - 4 läsbara parluckor

sid 10-11 Lågsåp/Lådurts *Denna sida innehåller nyheter*

- Skåphurts - höjd 690 mm & 890 mm
- Lågsåp - höjd 690 mm & 890 mm
- Lådurts - höjd 690 mm & 890 mm

sid 12-13 Bänksåp/Bänkhurts *Denna sida innehåller nyheter*

- Bänkhurts - höjd 670 mm & 870 mm
- Bänksåp - höjd 670 mm & 870 mm
- Lådurts - höjd 670 mm & 870 mm

sid 14 Väggsåp

- Väggsåp - med slät lucka eller glaslucka
- Väggsåp - utan lucka

sid 15-17 Bokhyllor *Dessa sidor innehåller nyheter*

- Bokhylla - Golvmmodell höjd 690 mm, 890 mm & 1390 mm
- Bokhylla - Golvmmodell höjd 2100 mm

sid 18-19 Bänkskivor, extra hyllplan mm.

- Bänkskivor & Diskbänksbeslag
- Extra hyllplan till Mtrlsåp & Bokhyllor

sid 20-24 Förvaring A4 *Dessa sidor innehåller nyheter*

- Väggsmoduler
- Bänksmodul & lådmodul
- Högsåpsmodul

sid 25 Mobila Bokhyllor *Denna sida innehåller nyheter*

- Bokhyllor - mobila

sid 26 Mobila elevförvaringar

- Elevvagn för 4 eller 6 elever
- Elevvagn för 4,6 eller 8 elever
- Bokvagn med snedlutande hyllplan

sid 27 - 28 Mobila förvaringar *Dessa sidor innehåller nyheter*

- Förvaringsvagn med backlåda
- Konstnärsvagn och Lekbord

sid 29-30 Modul 410, 800 & 1188

- Modul 410
- Modul 800
- Modul 1188

sid 31-34 Klädsåp & Facksåp

- Klädsåp, hel- eller delad lucka
- Klädsåp med förvaring, hel- eller delad lucka
- Förvaringsfack, hel lucka eller postinkast
- Postfack med klafflucka - 7,14 eller 21 fack
- Lärarfack med benställning eller sockel, 6, 9 eller 12 fack
- Postfack - vägghängt - 5, 10 eller 15 fack
- Förvaringsfack - vägghängt - 2 till 8 fack

sid 35-36 Kapprumsförvaring

- Klädhylla - vägghängt, 2 eller 3 fack
- Skoställ - vägghängt, br.600 mm & 890 mm
- Stöveltork för 8 eller 20 par
- Klädhylla - golvmmodell, enkel- eller dubbelsidig
- Skoställ - golvmmodell, enkel- eller dubbelsidig
- Klädkrokslist med 7 krokor

sid 37-38 Postsortering / Exponering

- Sorteringsfack - Golvmmodell och Väggsmodell
- Tidskriftsfack - Golvmmodell, Låg eller Hög
- Tidskriftsfack - Vägghängt för A4

sid 39 Ståpulp *Denna sida innehåller nyheter*

- Mobilpulp med toppskiva

sid 40 Miljömoduler *Denna sida innehåller nyheter*

- Miljömoduler - djup 600 mm och 490 mm

sid 41 - 43 Bordsskivor *Dessa sidor innehåller nyheter*

- Bordsskivor - Högtryckslaminat, dekor : Bok, Björk & Vit
- Bordsskivor - Gerflor Taralay Impression : Beige, Blå, M.grå, Lj.grå, Röd & Trämönstrad

sid 44 - 45 Övrigt

- Materialinformation
- Försäljningsvillkor

Materielskåp med hel front - slät & Monterskåp med hel front - glas

Bredd 400 mm, 500 mm eller 600 mm, djup 320 mm, 470 mm eller 600 mm och höjd 2100 mm

Höger- eller vänsterhängd lucka med spanjolethandtag, utan låsning.

Stomme och lucka i Vit, Bok- eller Björklaminat med PPlist. Sockelhöjd 150 mm.

Materielskåp : 4 eller 5 flyttbara hyllplan.

Monterskåp : 4 flyttbara hyllplan. Floatglas i överdel och härdat glas i underdel.

Invändigt mått : Br.360/460/560xDj.290/440/570xH.300/360mm.

Vita hyllplan med vit, bok- resp. björkmönstrad kantlist. Glasram tillverkas med brytsäkring över skarv.

Tillägg : Abloy Tryckcylinderlås, säkerhetshandtag och ställfötter. Härdat glas i överdel.

Vid beställning ersätt x med 1=Bok, 2=Björk eller 3=Vit och ange H eller V för höger- eller vänsterhängd lucka

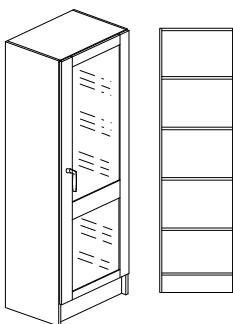
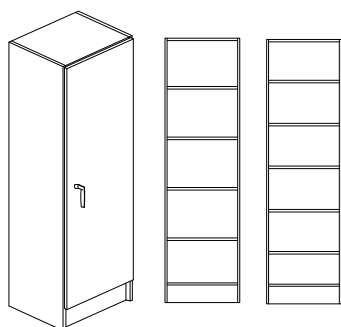

Mått - B*D*H Artikelnummer Pris

| Mått - B*D*H | Artikelnummer | Pris |
|--|---------------|--------|
| <u>Materielskåp</u> | | |
| 400x320x2100 mm | 3171.324.230x | 2475:- |
| 500x320x2100 mm | 3181.324.230x | 2615:- |
| 600x320x2100 mm | 3191.324.230x | 2685:- |
| 400x470x2100 mm | 3171.474.230x | 2655:- |
| 500x470x2100 mm | 3181.474.230x | 2790:- |
| 600x470x2100 mm | 3191.474.230x | 2870:- |
| 400x600x2100 mm | 3171.604.230x | 2830:- |
| 500x600x2100 mm | 3181.604.230x | 2975:- |
| 600x600x2100 mm | 3191.604.230x | 3105:- |
| <u>5 Hyllplan</u> | | |
| 400x320x2100 mm | 3171.325.230x | 2520:- |
| 500x320x2100 mm | 3181.325.230x | 2665:- |
| 600x320x2100 mm | 3191.325.230x | 2730:- |
| 400x470x2100 mm | 3171.475.230x | 2705:- |
| 500x470x2100 mm | 3181.475.230x | 2855:- |
| 600x470x2100 mm | 3191.475.230x | 2940:- |
| 400x600x2100 mm | 3171.605.230x | 2890:- |
| 500x600x2100 mm | 3181.605.230x | 3045:- |
| 600x600x2100 mm | 3191.605.230x | 3185:- |
| <u>Monterskåp</u> | | |
| 400x320x2100 mm | 3170.324.330x | 3195:- |
| 500x320x2100 mm | 3180.324.330x | 3250:- |
| 600x320x2100 mm | 3190.324.330x | 3515:- |
| 400x470x2100 mm | 3170.474.330x | 3370:- |
| 500x470x2100 mm | 3180.474.330x | 3445:- |
| 600x470x2100 mm | 3190.474.330x | 3725:- |
| 400x600x2100 mm | 3170.604.330x | 3555:- |
| 500x600x2100 mm | 3180.604.330x | 3640:- |
| 600x600x2100 mm | 3190.604.330x | 3965:- |
| <u>Tillägg / Skåp</u> | | |
| <u>Lås - Abloy</u> | | |
| Tryckcylinderlås | xxxx.xxx.x4xx | 380:- |
| <u>Säkerhetshandtag - Fix*</u> | | |
| Fix säkerhetshandtag 832S för Assa/Ruko cylinder | 3910.000.00 | 765:- |
| <u>Ställfötter - 4 st</u> | | |
| Set om 4 st ställfötter justermån 25mm | 3911.000.00 | 185:- |
| <u>Härdatglas i överdel*</u> | | |
| Bredd 400 mm | 3171.H | 225:- |
| Bredd 500 mm | 3181.H | 225:- |
| Bredd 600 mm | 3191.H | 270:- |

Kombiskåp med delad front - glas/glas, slät/slät & glas/slät

Bredd 400 mm, 500 mm eller 600 mm, djup 320 mm, 470 mm eller 600 mm och höjd 2100 mm

Höger- eller vänsterhängd lucka, spanjolett-handtag i överluckan och bygelhandtag i underluckan, utan låsning. Stomme och lucka i Vit, Bok- eller Björklaminat med PPlist. Sockelhöjd 150 mm.

Kombiskåp : 4 flyttbara hyllplan. För front med glas/glas - floatglas i överdel och härdat glas i underdel.

Invändigt mått : Br.360/460/560xDj.290/440/570xH.överdel ca.286 och underdel ca.335 mm.

Vita hyllplan med vit, bok- resp. björkmönstrad kantlist. Glasram tillverkas med brytsäkring över skarv.

Tillägg : **Abloy Tryckcylinderlås** för överluckan med spanjolett resp. **Abloy Vridcylinderlås** för underluckan, **säkerhetshandtag, ställfötter samt härdat glas i överdel.**

Vid beställning ersätt x med 1=Bok, 2=Björk eller 3=Vit och ange H eller V för höger- eller vänsterhängd lucka

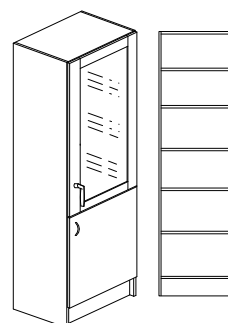
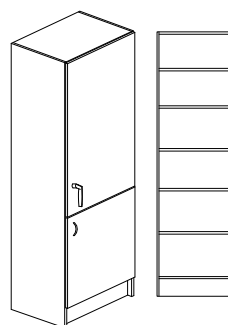
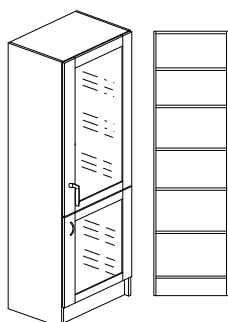

Mått - B*D*H Artikelnummer Pris

| Mått - B*D*H | Artikelnummer | Pris |
|---|---------------|--------|
| Vitrinskåp glas/glas | | |
| 4 Hyllplan | | |
| 400x320x2100 mm | 3171.324.330x | 3435:- |
| 500x320x2100 mm | 3181.324.330x | 3495:- |
| 600x320x2100 mm | 3191.324.330x | 3830:- |
| 400x470x2100 mm | 3171.474.330x | 3615:- |
| 500x470x2100 mm | 3181.474.330x | 3705:- |
| 600x470x2100 mm | 3191.474.330x | 3945:- |
| 400x600x2100 mm | 3171.604.330x | 3820:- |
| 500x600x2100 mm | 3181.604.330x | 3900:- |
| 600x600x2100 mm | 3191.604.330x | 4295:- |
| Kombiskåp slät/slät | | |
| 4 Hyllplan | | |
| 400x320x2100 mm | 3171.325.430x | 2715:- |
| 500x320x2100 mm | 3181.325.430x | 2785:- |
| 600x320x2100 mm | 3191.325.430x | 2870:- |
| 400x470x2100 mm | 3171.475.430x | 2905:- |
| 500x470x2100 mm | 3181.475.430x | 2985:- |
| 600x470x2100 mm | 3191.475.430x | 3090:- |
| 400x600x2100 mm | 3171.605.430x | 3105:- |
| 500x600x2100 mm | 3181.605.430x | 3195:- |
| 600x600x2100 mm | 3191.605.430x | 3340:- |
| Kombiskåp glas/slät | | |
| 4 Hyllplan | | |
| 400x320x2100 mm | 3171.324.530x | 3045:- |
| 500x320x2100 mm | 3181.324.530x | 3110:- |
| 600x320x2100 mm | 3191.324.530x | 3415:- |
| 400x470x2100 mm | 3171.474.530x | 3225:- |
| 500x470x2100 mm | 3181.474.530x | 3320:- |
| 600x470x2100 mm | 3191.474.530x | 3735:- |
| 400x600x2100 mm | 3171.604.530x | 3415:- |
| 500x600x2100 mm | 3181.604.530x | 3520:- |
| 600x600x2100 mm | 3191.604.530x | 3885:- |
| Tillägg / Skåp | | |
| Lås - Abloy | | |
| Tryckcylinderlås (Överlucka) | xxxx.xxx.x4xx | 380:- |
| Tryck- och vridcylinderlås (Över- och underlucka) | xxxx.xxx.x5xx | 760:- |
| Säkerhetshandtag - Fix* | | |
| Fix säkerhetshandtag 832S för Assa/Ruko cylinder | 3910.000.00 | 765:- |
| Ställfötter - 4 st | | |
| Set om 4 st ställfötter justermån 25mm | 3911.000.00 | 185:- |
| Härdatglas i överdel* | | |
| Bredd 400 mm | 3171.H | 225:- |
| Bredd 500 mm | 3181.H | 225:- |
| Bredd 600 mm | 3191.H | 270:- |



Prislista : 2012

* ej fristående artikel
Pris inkl. pall och emballage

Klädskåp med hel front - slät

Bredd 400 mm, 500 mm eller 600 mm, djup 470 mm eller 600 mm och höjd 2100 mm

Höger- eller vänsterhängd lucka med spanjoletthandtag, utan låsning.

Stomme och lucka i **Vit, Bok- eller Björklaminat** med PPlist. Sockelhöjd 150 mm.

Klädskåp : 1 flyttbara hyllplan och 1st klädstång med enkelkrokar eller med 2 flyttbara hyllplan och 2 st klädstångt med enkelkrokar.

Invändigt mått : Br.360/460/560xDj.290/440/570xH.1940mm.

Vita hyllplan med vit, bok- resp. björkmönstrad kantlist.

Tillägg : **Abloy Tryckcylinderlås, säkerhetshandtag och ställfötter.**

Vid beställning ersätt x med 1=Bok, 2=Björk eller 3=Vit och ange H eller V för höger- eller vänsterhängd lucka

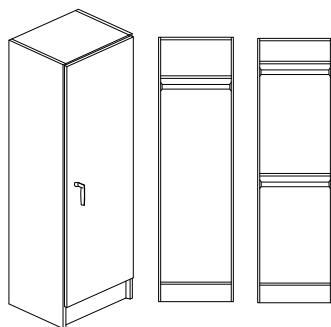

Mått - B*D*H Artikelnummer Pris

| Mått - B*D*H | Artikelnummer | Pris |
|---------------------------------|---------------|--------|
| Klädskåp | | |
| 400x470x2100 mm | 3173.471.230x | 2590:- |
| 500x470x2100 mm | 3183.471.230x | 2660:- |
| 600x470x2100 mm | 3193.471.230x | 2735:- |
| 400x600x2100 mm | 3173.601.230x | 2760:- |
| 500x600x2100 mm | 3183.601.230x | 2840:- |
| 600x600x2100 mm | 3193.601.230x | 2950:- |
| 2 Hyllplan & stänger | | |
| 400x470x2100 mm | 3173.479.230x | 2825:- |
| 500x470x2100 mm | 3183.479.230x | 2900:- |
| 600x470x2100 mm | 3193.479.230x | 2980:- |
| 400x600x2100 mm | 3173.609.230x | 3000:- |
| 500x600x2100 mm | 3183.609.230x | 3085:- |
| 600x600x2100 mm | 3193.609.230x | 3205:- |

Materielskåp med hel front - slät

Bredd 800 mm eller 1000 mm, djup 320 mm, 470 mm eller 600 mm och höjd 1390 mm

Parluckor med spanjoletthandtag, utan låsning.

Stomme och lucka i **Vit, Bok- eller Björklaminat** med PPlist. Sockelhöjd 150 mm.

Materielskåp : 3 flyttbara hyllplan.

Invändigt mått : Br.760/960xDj.290/440/570xH.285 mm.

Vita hyllplan med vit, bok- resp. björkmönstrad kantlist.

Tillägg : **Abloy Tryckcylinderlås, Lamellhyllplan, säkerhetshandtag och ställfötter.**

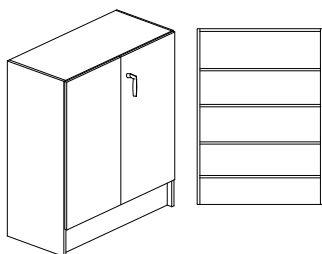

| Materielskåp | 3 Hyllplan | Pris |
|--------------------------------|---------------|--------|
| 800x320x2100 mm | 3160.323.230x | 2560:- |
| 1000x320x2100 mm | 3060.323.230x | 2675:- |
| 800x470x2100 mm | 3160.473.230x | 2735:- |
| 1000x470x2100 mm | 3060.473.230x | 2855:- |
| 800x600x2100 mm | 3160.603.230x | 2945:- |
| 1000x600x2100 mm | 3060.603.230x | 3090:- |
| Tillägg / Skåp | | |
| Lås - Abloy | | |
| Tryckcylinderlås | xxxx.xxx.x4xx | 380:- |
| Säkerhetshandtag - Fix* | | |
| Fix säkerhetshandtag 832S | 3910.000.00 | 765:- |
| för Assa/Ruko cylinder | | |
| Ställfötter - 4 st | | |
| Set om 4 st ställfötter | 3911.000.00 | 185:- |
| justermån 25mm | | |
| Lamellhyllplan 3st* | | |
| Djup 320 mm | xxxx.323L | 375:- |
| Djup 470 mm | xxxx.473L | 465:- |
| Djup 600 mm | xxxx.603L | 645:- |

Madrasskåp, garderobskåp & städsåp

Bredd 400 mm, 500 mm eller 600 mm, djup 600 mm och höjd 2100 mm

Höger- eller vänsterhängd lucka med bygelhandtag, utan låsning.

Stomme och lucka i Vit, Bok- eller Björklaminat med PPlist. Sockelhöjd 150 mm.

Madrassåp* : för 5st madrasser - inv.H.1450mm och 5 st kuddar - **liggande**, skåpet är förborrade så att man kan välja att placera kuddarna överst eller underst i skåpet eller 5st kuddar - **stående**, överst i skåpet.

Garderobskåp : 4 st eller 5 st flyttbara hyllplan.

Klädsåp : Hatthylla och klädstång/stänger, med eller utan korgar

Städsåp : 1st hyllplan och 1 st städsåpsinredning.

Invändigt mått : Br.360/460/560xDj570xH.1940mm.

Vita hyllplan med vit, bok- resp. björkmönstrad kantlist. Madrassåpets inredning är vit med vitlist.

Tillägg : **Ställfötter.**

Vid beställning ersätt x med 1=Bok, 2=Björk eller 3=Vit och ange H eller V för höger- eller vänsterhängd lucka

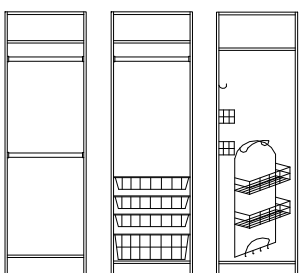
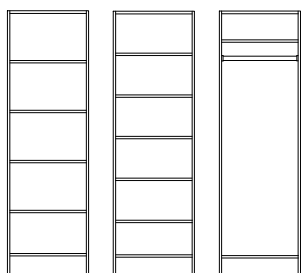
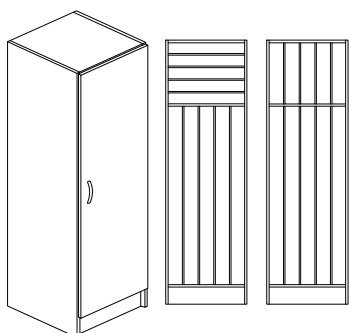

Mått - B*D*H

Artikelnummer

Pris

| Mått - B*D*H | Artikelnummer | Pris |
|---|---|----------------------------|
| Madrassåp 600x600x2100 mm | Liggande Kuddar 3199.609.210x | 3400:- |
| 600x600x2100 mm | Stående Kuddar 3198.609.210x | 3500:- |
| Garderobskåp 400x600x2100 mm 500x600x2100 mm 600x600x2100 mm | 4 hyllplan 3171.604.210x 3181.604.210x 3191.604.210x | 2435:- 2545:- 2670:- |
| 400x600x2100 mm 500x600x2100 mm 600x600x2100 mm | 5 hyllplan 3171.605.210x 3181.605.210x 3191.605.210x | 2515:- 2620:- 2760:- |
| 400x600x2100 mm 500x600x2100 mm 600x600x2100 mm | Hatthylla & stång 3173.601.210x 3183.601.210x 3193.601.210x | 2285:- 2350:- 2455:- |
| 400x600x2100 mm 500x600x2100 mm 600x600x2100 mm | Hatthylla & 2stänger 3174.601.210x 3184.601.210x 3194.601.210x | 2310:- 2390:- 2475:- |
| 400x600x2100 mm 500x600x2100 mm 600x600x2100 mm | Hatthylla, stång & 4st trådkorgar 3172.609.210x 3182.609.210x 3192.609.210x | 3140:- 3255:- 3385:- |
| Städsåp 400x600x2100 mm 500x600x2100 mm 600x600x2100 mm | Städsåp 3175.609.210x 3185.609.210x 3195.609.210x | 2640:- 2710:- 2900:- |
| Tillägg / Skåp Ställfötter - 4 st Set om 4 st ställfötter justermån 25mm | 3911.000.00 | 185:- |



Prislista : 2012

* ej fristående artikel
Pris inkl. pall och emballage

Materielskåp med hel front - slät & Monterskåp med hel front - glas

Bredd 800 mm eller 1000 mm, djup 320 mm, 470 mm eller 600 mm och höjd 2100 mm

Parlucka med spanjolethandtag, utan låsning.

Stomme och lucka i Vit, Bok- eller Björklaminat med PPlist. Sockelhöjd 150 mm.

Materielskåp : 4 eller 5 flyttbara hyllplan.

Monterskåp : 4 flyttbara hyllplan. Floatglas i överdel och härdat glas i underdel.

Invändigt mått : Br.760/960xDj.290/440/570xH.300/360mm.

Vita hyllplan med vit, bok- resp. björkmönstrad kantlist. Glasram tillverkas med brytsäkring över skarv.

Tillägg : Abloy Tryckcylinderlås, säkerhetshandtag , ställfötter, lamellhyllplan. Härdat glas i överdel

Vid beställning ersätt x med 1=Bok, 2=Björk eller 3=Vit

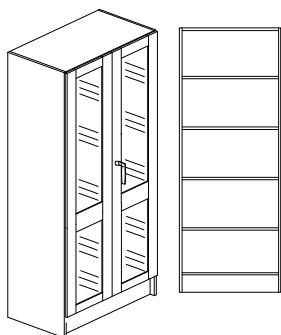
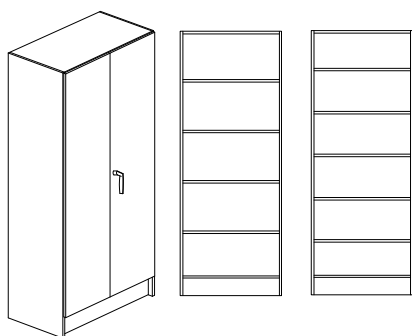

Mått - B*D*H Artikelnummer Pris

| Mått - B*D*H | Artikelnummer | Pris |
|--|---|--------|
| <u>Materielskåp</u> | | |
| 800x320x2100 mm | <u>4 Hyllplan</u> 3100.324.230x | 2950:- |
| 1000x320x2100 mm | 3000.324.230x | 3085:- |
| 800x470x2100 mm | 3110.474.230x | 3145:- |
| 1000x470x2100 mm | 3010.474.230x | 3330:- |
| 800x600x2100 mm | 3120.604.230x | 3470:- |
| 1000x600x2100 mm | 3020.604.230x | 3655:- |
| 800x320x2100 mm | <u>5 Hyllplan</u> 3100.325.230x | 3015:- |
| 1000x320x2100 mm | 3000.325.230x | 3160:- |
| 800x470x2100 mm | 3110.475.230x | 3230:- |
| 1000x470x2100 mm | 3010.475.230x | 3425:- |
| 800x600x2100 mm | 3120.605.230x | 3560:- |
| 1000x600x2100 mm | 3020.605.230x | 3765:- |
| <u>Monterskåp</u> | | |
| 800x320x2100 mm | <u>4 Hyllplan</u> 3101.324.330x | 4230:- |
| 1000x320x2100 mm | 3001.324.330x | 4350:- |
| 800x470x2100 mm | 3111.474.330x | 4430:- |
| 1000x470x2100 mm | 3011.474.330x | 4600:- |
| 800x600x2100 mm | 3121.604.330x | 4750:- |
| 1000x600x2100 mm | 3021.604.330x | 4920:- |
| <u>Tillägg / Skåp</u> | | |
| <u>Lås - Abloy</u> | | |
| Tryckcylinderlås | xxxx.xxx.x4xx | 380:- |
| <u>Säkerhetshandtag - Fix*</u> | | |
| Fix säkerhetshandtag 832S för Assa/Ruko cylinder | 3910.000.00 | 765:- |
| <u>Ställfötter - 4 st</u> | | |
| Set om 4 st ställfötter justermån 25mm | 3911.000.00 | 185:- |
| <u>Lamellhyllplan / 4st*</u> | | |
| Djup 320 mm | xxxx.324L | 500:- |
| Djup 470 mm | xxxx.474L | 620:- |
| Djup 600 mm | xxxx.604L | 860:- |
| <u>Lamellhyllplan / 5st*</u> | | |
| Djup 320 mm | xxxx.325L | 625:- |
| Djup 470 mm | xxxx.475L | 775:- |
| Djup 600 mm | xxxx.605L | 1075:- |
| <u>Härdatglas i överdel*</u> | | |
| Bredd 800 mm | 3110.H | 450:- |
| Bredd 1000 mm | 3010.H | 450:- |



Prislista : 2012

* ej fristående artikel
Pris inkl. pall och emballage

Kombiskåp med delad front - glas/glas, slät/slät & glas/slät

Bredd 800 mm eller 1000 mm, djup 320 mm, 470 mm eller 600 mm och höjd 2100 mm

Parluckor, spanjolethandtag i överluckan och bygelhandtag i underluckan, utan låsning.

Stomme och lucka i Vit, Bok- eller Björklaminat med PPlist. Sockelhöjd 150 mm.

Kombiskåp : 4 flyttbara hyllplan. Vid front med glas/glas - floatglas i överdel och härdat glas i underdel.

Invändigt mått : Br.760/960xDj.290/440/570xH.överdel ca.286 och underdel ca.335 mm.

Vita hyllplan med vit, bok- resp. björkmönstrad kantlist. Glasram tillverkas med brytsäkring över skarv.

Tillägg : **Abloy Tryckcylinderlås** för överluckan med spanjolett resp. **Abloy Vridecylinderlås** för underluckan, **säkerhetshandtag, ställfötter, lamellhyllplan. Härdat glas i överdel.**

Vid beställning ersätt x med 1=Bok, 2=Björk eller 3=Vit

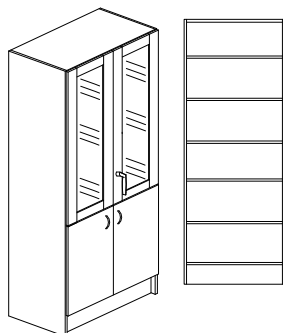
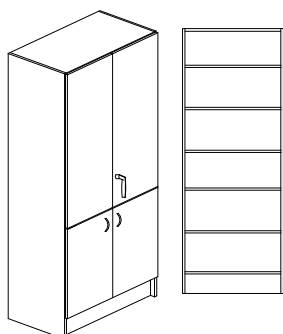
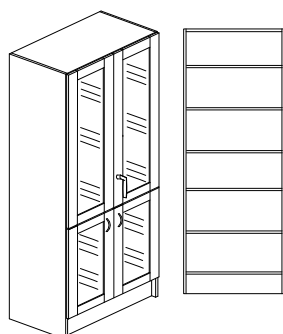

| Mått - B*D*H | Artikelnummer | Pris |
|--|-------------------|--------|
| Vitrinskåp glas/glas | 4 Hyllplan | |
| 800x320x2100 mm | 3100.324.330x | 4620:- |
| 1000x320x2100 mm | 3000.324.330x | 4780:- |
| 800x470x2100 mm | 3110.474.330x | 4825:- |
| 1000x470x2100 mm | 3010.474.330x | 5045:- |
| 800x600x2100 mm | 3120.604.330x | 5155:- |
| 1000x600x2100 mm | 3020.604.330x | 5355:- |
| Kombiskåp slät/slät | 4 Hyllplan | |
| 800x320x2100 mm | 3100.324.430x | 3340:- |
| 1000x320x2100 mm | 3000.324.430x | 3520:- |
| 800x470x2100 mm | 3110.474.430x | 3545:- |
| 1000x470x2100 mm | 3010.474.430x | 3800:- |
| 800x600x2100 mm | 3120.604.430x | 3875:- |
| 1000x600x2100 mm | 3020.604.430x | 4115:- |
| Kombiskåp glas/slät | 4 Hyllplan | |
| 800x320x2100 mm | 3100.324.530x | 3890:- |
| 1000x320x2100 mm | 3000.324.530x | 4100:- |
| 800x470x2100 mm | 3110.474.530x | 4100:- |
| 1000x470x2100 mm | 3010.474.530x | 4370:- |
| 800x600x2100 mm | 3120.604.530x | 4415:- |
| 1000x600x2100 mm | 3020.604.530x | 4670:- |
| Tillägg / Skåp | | |
| Lås - Abloy | | |
| Tryckcylinderlås (Överlucka) | xxxx.xxx.x4xx | 380:- |
| Tryck- och vridecylinderlås (Över- och underlucka) | xxxx.xxx.x5xx | 760:- |
| Säkerhetshandtag - Fix* | | |
| Fix säkerhetshandtag 832S för Assa/Ruko cylinder | 3910.000.00 | 765:- |
| Ställfötter - 4 st | | |
| Set om 4 st ställfötter justermån 25mm | 3911.000.00 | 185:- |
| Lamellhyllplan 4st* | | |
| Djup 320 mm | xxxx.324L | 500:- |
| Djup 470 mm | xxxx.474L | 620:- |
| Djup 600 mm | xxxx.604L | 860:- |
| Härdatglas i överdel* | | |
| Bredd 800 mm | 3110.H | 450:- |
| Bredd 1000 mm | 3010.H | 450:- |



Prislista : 2012

* ej fristående artikel
Pris inkl. pall och emballage

Materielskåp med hel front - slät

Bredd 800 mm eller 1000 mm, djup 470 mm eller 600 mm och höjd 2100 mm

Parlucka med spanjolethandtag, utan låsning.

Stomme och lucka i Vit, Bok- eller Björklaminat med PPlist. Sockelhöjd 150 mm.

Materielskåp med backinsats* :2 st flyttbara hyllplan, 1 st fasthylla och lådsats med 12 st backlådor

Klädskåp : 1st flyttbart hyllplan och 1st klädstång.

Klädskåp med förvaring : Mellansida, 6 st flyttbara hyllplan och 1st klädstång.

Materielskåp - 10/16 hyllfack : Mellansida och 8 st resp. 14 st flyttbara hyllplan.

Slöjdskåp** - 10st halvhyllplan med avdelare, 2 hyllfack och lådsats med 8 st backlådor.

Tygskåp - 1 st fasthylla och 7 st hyllplan på rullexpansion - delutdrag.

Verktygsskåp** - Verktygstavla 960x480 mm inkl. kroksats 30pack och lådsats med 12 st backlådor.

Tillägg : Abloy Tryckcylinderlås, säkerhetshandtag och ställfötter.

Vid beställning ersätt x med 1=Bok, 2=Björk eller 3=Vit

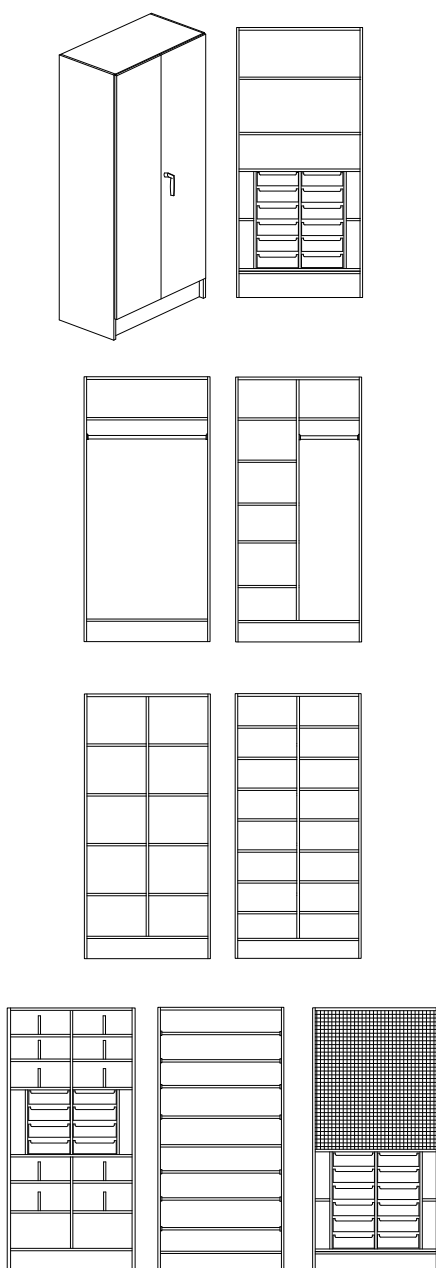

* endast djup 470 mm
** endast br.1000 mm och dj.470 mm

| Mått - B*D*H | Artikelnummer | Pris |
|--|---------------|--------|
| <u>Materielskåp</u> | | |
| 800x470x2100 mm | 3110.473.230x | 5870:- |
| 1000x470x2100 mm | 3010.473.230x | 5870:- |
| <u>Klädskåp</u> | | |
| 800x470x2100 mm | 3130.471.230x | 3115:- |
| 1000x470x2100 mm | 3030.471.230x | 3115:- |
| 800x600x2100 mm | 3130.601.230x | 3390:- |
| 1000x600x2100 mm | 3030.601.230x | 3390:- |
| <u>Kläd/förv.skåp</u> | | |
| 800x470x2100 mm | 3130.479.230x | 3855:- |
| 1000x470x2100 mm | 3030.479.230x | 3855:- |
| 800x600x2100 mm | 3130.609.230x | 4200:- |
| 1000x600x2100 mm | 3030.609.230x | 4200:- |
| <u>10 hyllfack</u> | | |
| 800x470x2100 mm | 3134.479.230x | 3930:- |
| 1000x470x2100 mm | 3034.479.230x | 3930:- |
| 800x600x2100 mm | 3134.609.230x | 4320:- |
| 1000x600x2100 mm | 3034.609.230x | 4320:- |
| <u>16 hyllfack</u> | | |
| 800x470x2100 mm | 3140.479.230x | 4610:- |
| 1000x470x2100 mm | 3040.479.230x | 4610:- |
| 800x600x2100 mm | 3140.609.230x | 5080:- |
| 1000x600x2100 mm | 3040.609.230x | 5080:- |
| <u>Slöjdskåp</u> | | |
| 1000x470x2100 mm | 3035.479.230x | 7070:- |
| <u>Tygskåp</u> | | |
| 1000x470x2100 mm | 3036.479.230x | 4840:- |
| 1000x600x2100 mm | 3036.609.230x | 5065:- |
| <u>Verktygsskåp</u> | | |
| 1000x470x2100 mm | 3042.479.230x | 9010:- |
| Tillägg / Skåp | | |
| <u>Lås - Abloy</u> | | |
| Tryckcylinderlås | xxxx.xxx.x4xx | 380:- |
| <u>Säkerhetshandtag - Fix*</u> | | |
| Fix säkerhetshandtag 832S för Assa/Ruko cylinder | 3910.000.00 | 765:- |
| <u>Ställfötter - 4 st</u> | | |
| Set om 4 st ställfötter justermån 25mm | 3911.000.00 | 185:- |

Kombiskåp med delad front - slät/slät

Bredd 1000 mm, djup 470 mm och höjd 2100 mm

Parluckor med spanjolett-handtag i överluckan och bygelhandtag i underluckan, utan låsning.

Stomme och lucka i **Vit, Bok- eller Björklaminat** med PPlist. Sockelhöjd 150 mm.

Hyllbaksåp : 2 st flyttbara hyllplan, 1 st fast mellanbotten och 1 st lådsats med 12 st backlådor

Slöjdsåp : Mellansida, 6 st halvhyllplan och 2 st lådsatser med 4 st backlådor.

Garnfacksåp : Överdel med garnsats - 24 st fack, inv.mått - br.190xdj.370xh.180mm och underdel med 1 st flyttbart hyllplan eller 1 st lådsats med 12 st backlådor.

Blankettsåp : Överdel med blankettinsats - 32 fack, inv.mått br.220xdj.370xh.84mm och underdel med 1 st lådsats med 4 st backlådor och 4 st hyllfack.

Sybehörssåp : 2 st hyllplan - dj.400 mm och 5 st hyllplan - dj.280 mm och 4 st boxar med 78 utdragbara lådor.

Tillägg : **Abloy Tryckcylinderlås** för överlucka med spanjolett resp. **Abloy Vridcylinderlås** för underluckan, **säkerhetshandtag och ställfötter**.

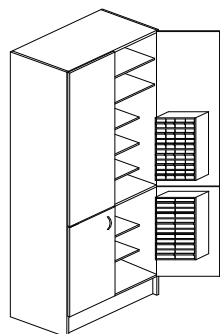
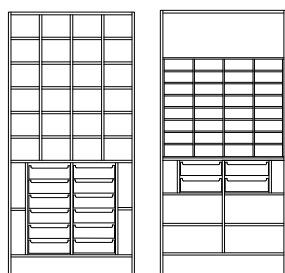
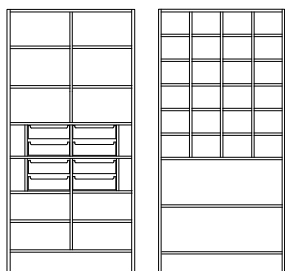
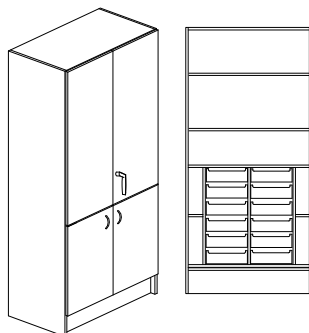

Vid beställning ersätt x med 1=Bok, 2=Björk eller 3=Vit

Mått - B*D*H

Artikelnummer

Pris

| Mått - B*D*H | Artikelnummer | Pris |
|---|--|----------------------------------|
| <u>Kombiskåp</u> 800x470x2100 mm 1000x470x2100 mm | <u>Hyll/Backsåp</u> 3110.473.430x 3010.473.430x | 6360:- 6360:- |
| 1000x470x2100 mm | <u>Slöjdsåp</u> 3038.479.430x | 7320:- |
| 1000x470x2100 mm | <u>Garn/hyllsåp</u> 3039.479.430x | 5175:- |
| 1000x470x2100 mm | <u>Garn/backsåp</u> 3043.479.430x | 7640:- |
| 1000x470x2100 mm | <u>Blankettsåp</u> 3041.479.430x | 6785:- |
| 1000x470x2100 mm | <u>Sybehörssåp</u> 3042.479.430x | 8150:- |
| <u>Tillägg / Skåp</u> <u>Lås - Abloy</u> Tryckcylinderlås (Överlucka) Tryck- och vridcylinderlås (Över- och underlucka) <u>Säkerhetshandtag - Fix*</u> Fix säkerhetshandtag 832S för Assa/Ruko cylinder <u>Ställfötter - 4 st</u> Set om 4 st ställfötter justermån 25mm | xxxx.xxx.x4xx xxxx.xxx.x5xx 3910.000.00 3911.000.00 | 380:- 760:- 765:- 185:- |

Elevskåp / Fackskåp

Bredd 1000 mm, djup 470 mm eller 600 mm och höjd 2100 mm

Låsbara luckor - **Abloy Vridcylinderlås** - Lika låsning eller **Assa regellås 10450** - Huvudnyckelsystem.

Stomme och lucka i **Vit, Bok- eller Björklaminat** med PPlist. Sockelhöjd 150 mm.

Elevskåp med 3 parluckor : Mellansida och 6 st flyttbara hyllplan Inv.mått / fack : Br.470xDj.440/570xH.640mm.

Elevskåp med 6 fack : Mellansida och 6 st flyttbara hyllplan. Inv.mått / fack : Br.470xDj.440/570xH.640mm.

Elevskåp med 4 parluckor : 4 st flyttbara hyllplan. Inv.mått / fack : Br.960xDj.440/570xH.475mm.

Vita hyllplan med vit, bok- resp. björkmönstrad kantlist.

Tillägg : **Huvudnyckel - Assa, ställfötter och lamellhyllplan.**

Vid beställning ersätt x med 1=Bok, 2=Björk eller 3=Vit

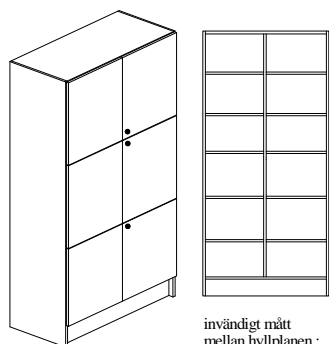

invändigt mått
mellan hyllplanen :
H. ca.290 mm

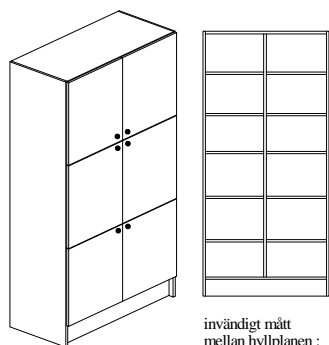

invändigt mått
mellan hyllplanen :
H. ca.290 mm

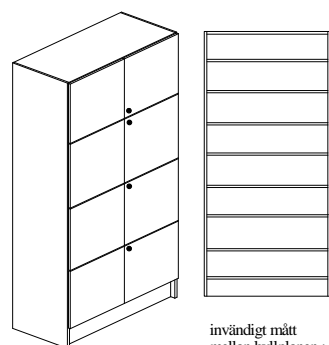

invändigt mått
mellan hyllplanen :
H. ca.230 mm

| Mått - B*D*H | Artikelnummer | Pris |
|---|---|--------|
| <u>Elevskåp 3 parluckor</u> 1000x470x2100 mm | <u>Lika Låsning</u> 3031.479.210x | 5635:- |
| 1000x600x2100 mm | 3031.609.210x | 5960:- |
| 1000x470x2100 mm | <u>Låsning i system</u> 3031.479.820x | 5190:- |
| 1000x600x2100 mm | 3031.609.820x | 5525:- |
| <u>Elevskåp 6fack</u> 1000x470x2100 mm | <u>Lika Låsning</u> 3032.479.210x | 6465:- |
| 1000x600x2100 mm | 3032.609.210x | 6735:- |
| 1000x470x2100 mm | <u>Låsning i system</u> 3032.479.820x | 6065:- |
| 1000x600x2100 mm | 3032.609.820x | 6340:- |
| <u>Elevskåp 4 parluckor</u> 1000x470x2100 mm | <u>Lika Låsning</u> 3033.479.210x | 5930:- |
| 1000x600x2100 mm | 3033.609.210x | 6440:- |
| 1000x470x2100 mm | <u>Låsning i system</u> 3033.479.820x | 5690:- |
| 1000x600x2100 mm | 3033.609.820x | 6210:- |
| <u>Tillägg / Skåp</u> <u>Huvudnyckel ASSA</u> Till system 32202 | 3904.100.01 | 175:- |
| <u>Ställfötter - 4 st</u> Set om 4 st ställfötter justermån 25mm | 3911.000.00 | 185:- |
| <u>Lamellhyllplan / 4st*</u> Djup 470 mm | xxxx.474L | 620:- |
| Djup 600 mm | xxxx.604L | 860:- |

Lågskåp/Skåphurts med 19 mm toppskiva - H.690 mm

Skåp/Lådurts : Bredd 400 mm, 500 mm eller 600 mm djup 320 mm, 470 mm eller 600 mm och höjd 690 mm.

Lågskåp : Bredd 800 mm eller 1000 mm djup 320 mm, 470 mm eller 600 mm och höjd 690 mm.

Släta fronter med bygelhandtag, utan låsning.

Stomme och lucka i Vit, Bok- eller Björklaminat med PPlist. Sockelhöjd 150 mm.

Skåphurts / Lågskåp: 1 st flyttbara hyllplan. Vita hyllplan med vit, bok- resp. björkmönstrad kantlist.

Lådurts *: 4 Lådig, Metabox låda 4 st med lådsida h.86 mm.

Tillägg : Abloy Vridcylinderlås och ställfötter. Lamellhyllplan till br. 800 mm och 1000 mm.

Integrerad dämpning till Lådurts med Metabox låda.

Vid beställning ersätt x med 1=Bok, 2=Björk eller 3=Vit och ange H eller V för höger- eller vänsterhängd lucka.

Mått - B*D*H Artikelnummer Pris

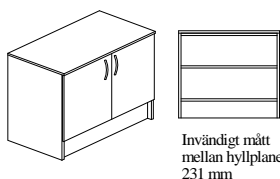
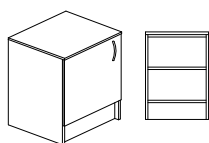

Invändigt mått
mellan hyllplanen :
231 mm

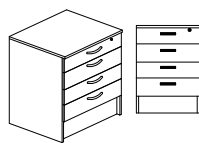

* endast djup 470 mm och 600 mm

| Mått - B*D*H | Artikelnummer | Pris |
|---|---------------|--------|
| Skåphurts | | |
| 400x320x690 mm | 3240.321.210x | 1400:- |
| 500x320x690 mm | 3242.321.210x | 1460:- |
| 600x320x690 mm | 3244.321.210x | 1495:- |
| 400x470x690 mm | 3240.471.210x | 1400:- |
| 500x470x690 mm | 3242.471.210x | 1460:- |
| 600x470x690 mm | 3244.471.210x | 1495:- |
| 400x600x690 mm | 3240.601.210x | 1480:- |
| 500x600x690 mm | 3242.601.210x | 1540:- |
| 600x600x690 mm | 3244.601.210x | 1570:- |
| Lågskåp | | |
| 800x320x690 mm | 3207.321.210x | 1650:- |
| 1000x320x690 mm | 3203.321.210x | 1720:- |
| 800x470x690 mm | 3207.471.210x | 1720:- |
| 1000x470x690 mm | 3203.471.210x | 1820:- |
| 800x600x690 mm | 3207.601.210x | 1820:- |
| 1000x600x690 mm | 3203.601.210x | 1950:- |
| Lådurts | | |
| 400x470x690 mm | 3403.470.600x | 2650:- |
| 500x470x690 mm | 3401.470.600x | 2665:- |
| 600x470x690 mm | 3405.470.600x | 2720:- |
| 400x600x690 mm | 3403.600.600x | 2775:- |
| 500x600x690 mm | 3401.600.600x | 2845:- |
| 600x600x690 mm | 3405.600.600x | 2930:- |
| Tillägg / Skåp | | |
| Lås - Abloy | | |
| Vridcylinderlås | xxxx.xxx.x2xx | 380:- |
| Ställfötter - 4 st | | |
| Set om 4 st ställfötter justermån 25mm | 3911.000.00 | 185:- |
| Lamellhyllplan / 1st* | | |
| Djup 320 mm | xxxx.321L | 125:- |
| Djup 470 mm | xxxx.471L | 155:- |
| Djup 600 mm | xxxx.601L | 215:- |
| Dämpning till låda* | | |
| Kompl. till 4-lådig hurts | 3912.004.00 | 360:- |

Lågskåp/Skåphurts med 19 mm toppskiva - H.890 mm

Skåp/Lådurts : Bredd 400 mm, 500 mm eller 600 mm djup 320 mm, 470 mm eller 600 mm och höjd 890 mm.

Lågskåp : Bredd 800 mm eller 1000 mm djup 320 mm, 470 mm eller 600 mm och höjd 890 mm.

Slåta fronter med bygelhandtag, utan låsning.

Stomme och lucka i **Vit, Bok- eller Björklaminat** med PPlist. Sockelhöjd 150 mm.

Skåphurts / Lågskåp: 2 st flyttbara hyllplan. Vita hyllplan med vit, bok- resp. björkmönstrad kantlist.

Lågskåp m. backinsats*: 12 st transparenta backlådor på glidlist. Inv.mått/back : Br.312xdj.427xh.75mm.

Lådurts**: 5 Lådig, Metabox låda - 4 st med lådsida h.86 mm och 1 st med lådsida h.150 mm.

Tillägg : **Abloy Vridcylinderlås och ställfötter. Lamellhyllplan** till br. 800 mm och 1000 mm.

Integrerad dämpning till Lådurts med Metaboxlåda.

Vid beställning ersätt x med 1=Bok, 2=Björk eller 3=Vit och ange H eller V för höger- eller vänsterhängd lucka.

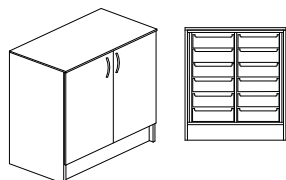
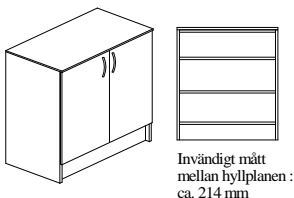
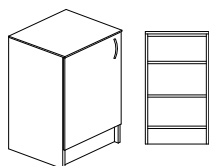

* endast djup 470 mm

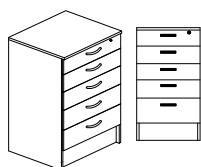

** endast djup 470 mm och 600 mm

Mått - B*D*H Artikelnummer Pris

| Mått - B*D*H | Artikelnummer | Pris |
|--|---------------|--------|
| Skåphurts | | |
| 400x320x890 mm | 3246.322.210x | 1520:- |
| 500x320x890 mm | 3247.322.210x | 1585:- |
| 600x320x890 mm | 3250.322.210x | 1650:- |
| 400x470x890 mm | 3246.472.210x | 1520:- |
| 500x470x890 mm | 3247.472.210x | 1585:- |
| 600x470x890 mm | 3250.472.210x | 1650:- |
| 400x600x890 mm | 3246.602.210x | 1630:- |
| 500x600x890 mm | 3247.602.210x | 1670:- |
| 600x600x890 mm | 3250.602.210x | 1730:- |
| Lågskåp | | |
| 2 hyllplan | | |
| 800x320x890 mm | 3206.322.210x | 1765:- |
| 1000x320x890 mm | 3200.322.210x | 1820:- |
| 800x470x890 mm | 3206.472.210x | 1850:- |
| 1000x470x890 mm | 3200.472.210x | 1935:- |
| 800x600x890 mm | 3206.602.210x | 1995:- |
| 1000x600x890 mm | 3200.602.210x | 2130:- |
| Skåp m. backinsats | | |
| 12 backlådor | | |
| 800x470x890 mm | 3206.479.210x | 4365:- |
| 1000x470x890 mm | 3200.479.210x | 4445:- |
| Lådurts | | |
| 5 - lådig | | |
| 400x470x890 mm | 3404.470.600x | 2995:- |
| 500x470x890 mm | 3400.470.600x | 3080:- |
| 600x470x890 mm | 3406.470.600x | 3225:- |
| 400x600x890 mm | 3404.600.600x | 3225:- |
| 500x600x890 mm | 3400.600.600x | 3315:- |
| 600x600x890 mm | 3406.600.600x | 3590:- |
| Tillägg / Skåp | | |
| Lås - Abloy | | |
| Vridcylinderlås | xxxx.xxx.x2xx | 380:- |
| Ställfötter - 4 st | | |
| Set om 4 st ställfötter justermån 25mm | 3911.000.00 | 185:- |
| Lamellhyllplan / 2st* | | |
| Djup 320 mm | xxxx.322L | 250:- |
| Djup 470 mm | xxxx.472L | 310:- |
| Djup 600 mm | xxxx.602L | 430:- |
| Dämpning till låda* | | |
| Kompl. till 5-lådig hurts | 3912.005.00 | 450:- |

Bänkskåp/Bänkhurts utan toppskiva - H.670 mm

Bänk-/Lådurts : Bredd 400 mm, 500 mm eller 600 mm **djup** 320 mm, 470 mm eller 600 mm och **höjd** 670 mm.

Bänkskåp : Bredd 800 mm eller 1000 mm **djup** 320 mm, 470 mm eller 600 mm och **höjd** 690 mm.

Släta fronter med bygelhandtag, utan låsning.

Stomme och lucka i **Vit, Bok- eller Björklaminat** med PPlist. Sockelhöjd 150 mm.

Bänkhurts / Bänkskåp: 1 st flyttbara hyllplan. Vita hyllplan med vit, bok- resp. björkmönstrad kantlist.

Lådurts*: 4 Lådig, Metabox låda 4 st med lådsida h.86 mm.

Tillägg : **Abloy Vridcylinderlås och ställfötter. Lamellhyllplan** till br. 800 mm och 1000 mm.

Integrerad dämpning till Lådurts med Metabox låda. **Toppskivor beställs separat - se sid. 18.**

Vid beställning ersätt x med 1=Bok, 2=Björk eller 3=Vit och ange H eller V för höger- eller vänsterhängd lucka.

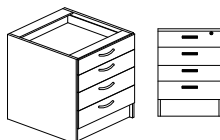
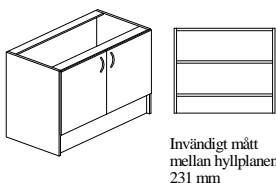
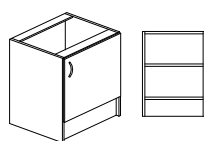

* endast djup 470 mm och 600 mm

Mått - B*D*H Artikelnummer Pris

| Mått - B*D*H | Artikelnummer | Pris |
|--|---------------|--------|
| <u>Bänkhurts</u> | | |
| 400x320x670 mm | 3252.321.210x | 1215:- |
| 500x320x670 mm | 3254.321.210x | 1250:- |
| 600x320x670 mm | 3256.321.210x | 1280:- |
| 400x470x670 mm | 3252.471.210x | 1215:- |
| 500x470x670 mm | 3254.471.210x | 1250:- |
| 600x470x670 mm | 3256.471.210x | 1280:- |
| 400x600x670 mm | 3252.601.210x | 1270:- |
| 500x600x670 mm | 3254.601.210x | 1310:- |
| 600x600x670 mm | 3256.601.210x | 1350:- |
| <u>Bänkskåp</u> | | |
| 800x320x670 mm | 3237.321.210x | 1400:- |
| 1000x320x670 mm | 3236.321.210x | 1470:- |
| 800x470x670 mm | 3237.471.210x | 1470:- |
| 1000x470x670 mm | 3236.471.210x | 1555:- |
| 800x600x670 mm | 3237.601.210x | 1555:- |
| 1000x600x670 mm | 3236.601.210x | 1650:- |
| <u>Lådurts</u> | | |
| 400x470x670 mm | 3439.470.600x | 2430:- |
| 500x470x670 mm | 3440.470.600x | 2445:- |
| 600x470x670 mm | 3441.470.600x | 2500:- |
| 400x600x670 mm | 3439.600.600x | 2555:- |
| 500x600x670 mm | 3440.600.600x | 2615:- |
| 600x600x670 mm | 3441.600.600x | 2690:- |
| <u>Tillägg / Skåp</u> | | |
| <u>Lås - Abloy</u> | | |
| Vridcylinderlås | xxxx.xxx.x2xx | 380:- |
| <u>Ställfötter - 4 st</u> | | |
| Set om 4 st ställfötter justermån 25mm | 3911.000.00 | 185:- |
| <u>Lamellhyllplan / 1st*</u> | | |
| Djup 320 mm | xxxx.321L | 125:- |
| Djup 470 mm | xxxx.471L | 155:- |
| Djup 600 mm | xxxx.601L | 215:- |
| <u>Dämpning till låda*</u> | | |
| Kompl. till 4-lådig hurts | 3912.004.00 | 360:- |

Bänkskåp/Bänkhurts utan toppskiva - H.870 mm

Bänk-/Lådurts : Bredd 400 mm, 500 mm eller 600 mm **djup** 320 mm, 470 mm eller 600 mm och **höjd** 870 mm.

Bänkskåp : Bredd 800 mm eller 1000 mm **djup** 320 mm, 470 mm eller 600 mm och **höjd** 870 mm.

Släta fronter med bygelhandtag, utan låsning.

Stomme och lucka i **Vit, Bok- eller Björklaminat** med PPlist. Sockelhöjd 150 mm.

Bänkhurts / bänkskåp: 2 st flyttbara hyllplan. Vita hyllplan med vit, bok- resp. björkmönstrad kantlist.

Bänkskåp m. backinsats*: 12 st transparenta backlådor på glidlist. Inv.mått/back : Br.312xdj.427xh.75mm.

Lådurts**: 5 Lådig, Metabox låda - 4 st med lådsida h.86 mm och 1 st med lådsida h.150 mm.

Tillägg : **Abloy Vridcylinderlås och ställfötter. Lamellhyllplan** till br. 800 mm och 1000 mm.

Integrerad dämpning till Lådurts med Metaboxlåda. **Toppskivor** beställs separat - se sid. 18.

Vid beställning ersätt x med 1=Bok, 2=Björk eller 3=Vit och ange H eller V för höger- eller vänsterhängd lucka.

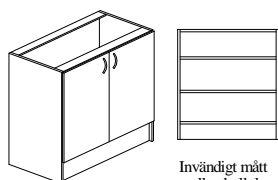
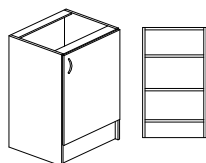

Invändigt mått
mellan hyllplanen :
ca. 214 mm

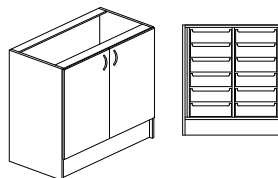

* endast djup 470 mm

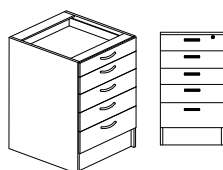

** endast djup 470 mm och 600 mm

Mått - B*D*H **Artikelnummer** **Pris**

| Mått - B*D*H | Artikelnummer | Pris |
|---|---------------|--------|
| <u>Bänkhurts</u> | | |
| 400x320x870 mm | 3230.322.210x | 1330:- |
| 500x320x870 mm | 3231.322.210x | 1385:- |
| 600x320x870 mm | 3232.322.210x | 1435:- |
| 400x470x870 mm | 3230.472.210x | 1330:- |
| 500x470x870 mm | 3231.472.210x | 1385:- |
| 600x470x870 mm | 3232.472.210x | 1435:- |
| 400x600x870 mm | 3230.602.210x | 1415:- |
| 500x600x870 mm | 3231.602.210x | 1460:- |
| 600x600x870 mm | 3232.602.210x | 1505:- |
| <u>Bänkskåp</u> | | |
| 800x320x870 mm | 3234.322.210x | 1540:- |
| 1000x320x870 mm | 3235.322.210x | 1580:- |
| 800x470x870 mm | 3234.472.210x | 1605:- |
| 1000x470x870 mm | 3235.472.210x | 1670:- |
| 800x600x870 mm | 3234.602.210x | 1725:- |
| 1000x600x870 mm | 3235.602.210x | 1830:- |
| <u>Skåp m. backinsats</u> | | |
| 800x470x870 mm | 3234.479.210x | 4120:- |
| 1000x470x870 mm | 3235.479.210x | 4200:- |
| <u>Lådurts</u> | | |
| 400x470x870 mm | 3436.470.600x | 2800:- |
| 500x470x870 mm | 3437.470.600x | 2880:- |
| 600x470x870 mm | 3438.470.600x | 3010:- |
| 400x600x870 mm | 3436.600.600x | 2985:- |
| 500x600x870 mm | 3437.600.600x | 3095:- |
| 600x600x870 mm | 3438.600.600x | 3360:- |
| <u>Tillägg / Skåp</u> | | |
| <u>Lås - Abloy</u> | | |
| Vridcylinderlås | xxxx.xxx.x2xx | 380:- |
| <u>Ställfötter - 4 st</u> | | |
| Set om 4 st ställfötter justermån 25mm | 3911.000.00 | 185:- |
| <u>Lamellhyllplan / 2st*</u> | | |
| Djup 320 mm | xxxx.322L | 250:- |
| Djup 470 mm | xxxx.472L | 310:- |
| Djup 600 mm | xxxx.602L | 430:- |
| <u>Dämpning till låda*</u> | | |
| Kompl. till 5-lådig hurts | 3912.005.00 | 450:- |

Vägghylla - öppen & Väggsåp - med slät front eller glas front.

Bredd 400 mm, 500 mm, 600 mm, 800 mm eller 1000 mm djup 300mm eller 320 mm och höjd 700 mm eller 800 mm.

Öppen vägghylla eller väggsåp med slät front resp. glas front med bygelhandtag, utan låsning.

Stomme och lucka i Vit, Bok- eller Björklaminat med PPlist. Leveras med vägglister.

Vägghylla / Väggsåp: 1 st eller 2 st flyttbara hyllplan.

Vita hyllplan med vit, bok- resp. björkmönstrad kantlist. Glasram tillverkas med brytsäkring över skarv.

Tillägg : Abloy Vridcylinderlås, Härdat glas samt lamellhyllplan till br. 800 mm och 1000 mm.

Vid beställning ersätt x med 1=Bok, 2=Björk eller 3=Vit och ange H eller V för höger- eller vänsterhängd lucka.

Mått - B*D*H Artikelnummer Pris

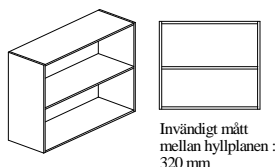

Invändigt mått
mellan hyllplanen :
320 mm

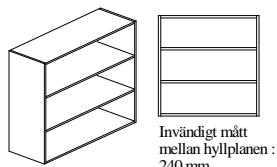

Invändigt mått
mellan hyllplanen :
240 mm

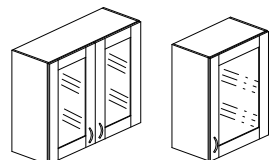
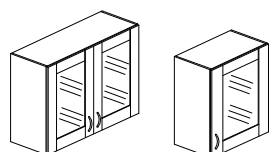
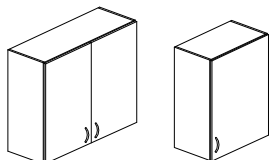
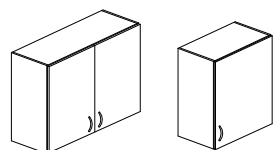

Vägghylla

400x300x700 mm
500x300x700 mm
600x300x700 mm
800x300x700 mm
1000x300x700 mm

400x300x800 mm
500x300x800 mm
600x300x800 mm
800x300x800 mm
1000x300x800 mm

Väggsåp Front/slät

400x320x700 mm
500x320x700 mm
600x320x700 mm
800x320x700 mm
1000x320x700 mm

400x320x800 mm
500x320x800 mm
600x320x800 mm
800x320x800 mm
1000x320x800 mm

Väggsåp Front/glas

400x320x700 mm
500x320x700 mm
600x320x700 mm
800x320x700 mm
1000x320x700 mm

400x320x800 mm
500x320x800 mm
600x320x800 mm
800x320x800 mm
1000x320x800 mm

Tillägg / Skåp

Lås - Abloy

Vridcylinderlås

Lamellhyllplan / 1st*

Djup 320 mm

Lamellhyllplan / 2st*

Djup 320 mm

Härdat glas*

Bredd 400 mm

Bredd 500 mm

Bredd 600 mm

Bredd 800 mm

Bredd 1000 mm

1 hyllplan

3218.301.100x
3220.301.100x
3222.301.100x
3224.301.100x
3225.301.100x

2 hyllplan

3210.302.100x
3211.302.100x
3212.302.100x
3214.302.100x
3215.302.100x

1 hyllplan

3218.321.210x
3220.321.210x
3222.321.210x
3224.321.210x
3225.321.210x

2 hyllplan

3210.322.210x
3211.322.210x
3212.322.210x
3214.322.210x
3215.322.210x

1 hyllplan

3218.321.310x
3220.321.310x
3222.321.310x
3224.321.310x
3225.321.310x

2 hyllplan

3210.322.310x
3211.322.310x
3212.322.310x
3214.322.310x
3215.322.310x

xxxx.xxx.x2xx

xxxx.321L

xxxx.322L

xxxx.H

xxxx.H

xxxx.H

xxxx.H

xxxx.H

970:-

985:-

1015:-

1095:-

1120:-

1045:-

1090:-

1110:-

1200:-

1270:-

1215:-

1250:-

1295:-

1595:-

1660:-

1305:-

1370:-

1410:-

1730:-

1820:-

1550:-

1605:-

1670:-

2280:-

2340:-

1640:-

1705:-

1775:-

2385:-

2455:-

380:-

125:-

250:-

210:-

220:-

230:-

420:-

440:-

Bokhylla - Golvmmodell, Låg

Bredd 800 mm eller 1000 mm djup 300mm, 450 mm eller 580 mm och höjd 690 mm, 890 mm eller 1390 mm.

Stomme och hyllplan i Vit, Bok- eller Björklaminat med PPlist. Sockelhöjd 150 mm.

Bokhylla H.690 mm: 1 st flyttbara hyllplan, med kärna av Hdflamell.

Bokhylla H.890 mm: 1 st eller 2 st flyttbara hyllplan, med kärna av Hdflamell.

Bokhylla H.1390 mm: 2 st eller 3 st flyttbara hyllplan, med kärna av Hdflamell.

Tillägg : Ställfötter.

Vid beställning ersätt x med 1=Bok, 2=Björk eller 3=Vit

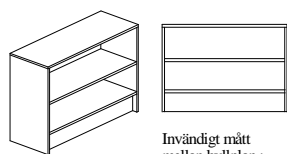

Invändigt mått
mellan hyllplan :
230 mm

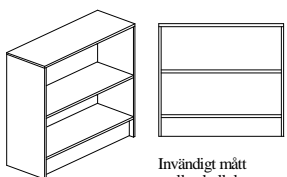

Invändigt mått
mellan hyllplan :
2 hyllfack - 330 mm
3 hyllfack - 210 mm

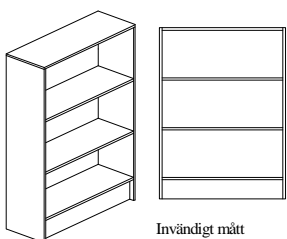

Invändigt mått
mellan hyllplan :
3 hyllfack - 380 mm
4 hyllfack - 280 mm

Mått - B*D*H Artikelnummer Pris

| Mått - B*D*H | Artikelnummer | Pris |
|--|-------------------|--------|
| Bokhylla H.690 mm | 1 hyllplan | |
| 800x300x690 mm | 3300.301.100x | 1230:- |
| 1000x300x690 mm | 3302.301.100x | 1355:- |
| 800x450x690 mm | 3300.451.100x | 1445:- |
| 1000x450x690 mm | 3302.451.100x | 1540:- |
| 800x580x690 mm | 3300.581.100x | 1650:- |
| 1000x580x690 mm | 3302.581.100x | 1740:- |
| Bokhylla H.890 mm | 1 hyllplan | |
| 800x300x890 mm | 3301.301.100x | 1230:- |
| 1000x300x890 mm | 3303.301.100x | 1355:- |
| 800x450x890 mm | 3301.451.100x | 1445:- |
| 1000x450x890 mm | 3303.451.100x | 1540:- |
| 800x580x890 mm | 3301.581.100x | 1650:- |
| 1000x580x890 mm | 3303.581.100x | 1740:- |
| 800x300x890 mm | 2 hyllplan | 1410:- |
| 1000x300x890 mm | 3301.302.100x | 1555:- |
| 3303.302.100x | | |
| 800x450x890 mm | 3301.452.100x | 1680:- |
| 1000x450x890 mm | 3303.452.100x | 1800:- |
| 800x580x890 mm | 3301.582.100x | 1930:- |
| 1000x580x890 mm | 3303.582.100x | 2020:- |
| Bokhylla H.1390 mm | 2 hyllplan | |
| 800x300x1390 mm | 3305.302.100x | 1640:- |
| 1000x300x1390 mm | 3307.302.100x | 1740:- |
| 800x450x1390 mm | 3305.452.100x | 1895:- |
| 1000x450x1390 mm | 3307.452.100x | 2000:- |
| 800x580x1390 mm | 3305.582.100x | 2150:- |
| 1000x580x1390 mm | 3307.582.100x | 2320:- |
| 800x300x1390 mm | 3 hyllplan | 1805:- |
| 1000x300x1390 mm | 3305.303.100x | 1940:- |
| 3307.303.100x | | |
| 800x450x1390 mm | 3305.453.100x | 2125:- |
| 1000x450x1390 mm | 3307.453.100x | 2260:- |
| 800x580x1390 mm | 3305.583.100x | 2410:- |
| 1000x580x1390 mm | 3307.583.100x | 2635:- |
| Tillägg / Skåp | | |
| Ställfötter - 4st | | |
| Set om 4st ställfötter justermån 25mm | 3911.000.00 | 185:- |

Bokhylla - Golvmmodell, Hög.

Bredd 600mm, 800 mm eller 1000 mm **djup** 300mm, 450 mm eller 580 mm och **höjd** 2100 mm.
Stomme, lucka och hyllplan i **Vit, Bok- eller Björklaminat** med PPlist. Sockelhöjd 150 mm.

Bokhylla : 4 st eller 5 st flyttbara hyllplan, med kärna av Hdflamell.

Bokhylla med parlucka : 4 flyttbara hyllplan, med kärna av Hdflamell och 1 fast mellanbotten.
Parluckor med bygelhandtag, utan låsning.

Tillägg : **Abloy Vridcylinder** för låsbar underlucka samt **Ställfötter**.

Vid beställning ersätt x med 1=Bok, 2=Björk eller 3=Vit

Mått - B*D*H **Artikelnummer** **Pris**

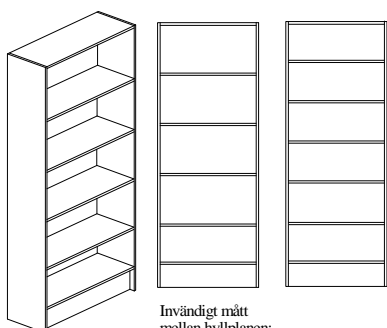

Invändigt mått
mellan hyllplanen:
5 hyllfack - ca.365 mm
6 hyllfack - ca.300 mm

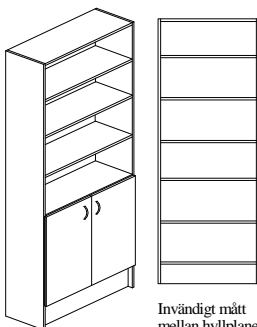

Invändigt mått
mellan hyllplanen :
Överdel - ca.286 mm
Underdel - ca.335 mm

| Mått - B*D*H | Artikelnummer | Pris |
|--|---------------|--------|
| <u>Bokhylla</u> | | |
| 600x300x2100 mm | 3324.304.100x | 1850:- |
| 800x300x2100 mm | 3311.304.100x | 2035:- |
| 1000x300x2100 mm | 3309.304.100x | 2210:- |
| <u>4 hyllplan</u> | | |
| 600x450x2100 mm | 3324.454.100x | 2205:- |
| 800x450x2100 mm | 3311.454.100x | 2350:- |
| 1000x450x2100 mm | 3309.454.100x | 2675:- |
| <u>5 hyllplan</u> | | |
| 600x300x2100 mm | 3334.305.100x | 1980:- |
| 800x300x2100 mm | 3311.305.100x | 2205:- |
| 1000x300x2100 mm | 3309.305.100x | 2410:- |
| <u>4 hyllplan</u> | | |
| 600x450x2100 mm | 3324.455.100x | 2390:- |
| 800x450x2100 mm | 3311.455.100x | 2575:- |
| 1000x450x2100 mm | 3309.455.100x | 2945:- |
| <u>Bokhylla - öppen/slät</u> | | |
| 600x580x2100 mm | 3324.585.100x | 2915:- |
| 800x580x2100 mm | 3311.585.100x | 3205:- |
| 1000x580x2100 mm | 3309.585.100x | 3550:- |
| <u>4 hyllplan</u> | | |
| 800x320x2100 mm | 3311.324.110x | 2790:- |
| 1000x320x2100 mm | 3309.324.110x | 2965:- |
| <u>4 hyllplan</u> | | |
| 800x470x2100 mm | 3311.474.110x | 3105:- |
| 1000x470x2100 mm | 3309.474.110x | 3430:- |
| <u>4 hyllplan</u> | | |
| 800x600x2100 mm | 3311.604.110x | 3735:- |
| 1000x600x2100 mm | 3309.604.110x | 4080:- |
| Tillägg / Skåp | | |
| <u>Lås - Abloy</u> | | |
| Vridcylinderlås | xxxx.xxx.x2xx | 380:- |
| <u>Ställfötter - 4st</u> | | |
| Set om 4st ställfötter justermån 25mm | 3911.000.00 | 185:- |

Bokhylla - Golvmodell, Hög.

Bredd 800 mm eller 1000 mm djup 300mm, 450 mm eller 580 mm och höjd 2100 mm.

Stomme, lucka och hyllplan i Vit, Bok- eller Björklaminat med PPlist. Sockelhöjd 150 mm.

Bokhylla : 2 st raka hyllplan och 3 st tidskriftshyllplan, med kärna av Hdflamell.

OBS!! Klarlackad list av massiv bok resp. björk - färgskillnad mot laminatet kan förekomma.

Bokhylla med parlucka : 1 st rakt hyllplan och 3 st tidskriftshyllplan, med kärna av Hdflamell.

Parluckor med bygelhandtag, utan låsning.

Bokhylla med mellansid : Mellansida och 8 st eller 10 st flyttbara hyllplan.

Tillägg : Abloy Vridcylinder för låsbar underlucka samt Ställfötter.

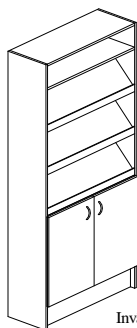
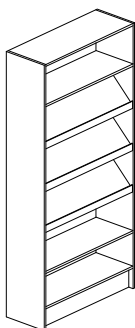

Invändigt mått
mellan hyllplanen :
Underdel - ca.335 mm

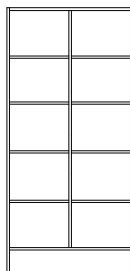
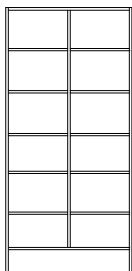
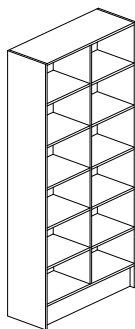

Invändigt höjd mått
mellan hyllplanen:
5 hyllfack - ca.365 mm
6 hyllfack - ca.300 mm

Vid beställning ersätt x med 1=Bok, 2=Björk eller 3=Vit

| Mått - B*D*H | Artikelnummer | Pris |
|--|--|--------|
| Bokhylla | | |
| 800x300x2100 mm | 2 raka hyllplan & 3 tidskriftshyllplan 3311.309.100x | 2445:- |
| 1000x300x2100 mm | 3309.309.100x | 2685:- |
| 800x450x2100 mm | 3311.459.100x | 2810:- |
| 1000x450x2100 mm | 3309.459.100x | 3110:- |
| 800x580x2100 mm | 3311.584.100x | 3445:- |
| 1000x580x2100 mm | 3309.584.100x | 3825:- |
| Bokhylla - öppen/slät | | |
| 800x320x2100 mm | 3311.329.110x | 3030:- |
| 1000x320x2100 mm | 3309.329.110x | 3240:- |
| 800x470x2100 mm | 3311.479.110x | 3345:- |
| 1000x470x2100 mm | 3309.479.110x | 3705:- |
| 800x600x2100 mm | 3311.609.110x | 4200:- |
| 1000x600x2100 mm | 3309.609.110x | 4580:- |
| Bokhylla med fack | | |
| 800x300x2100 mm | 10 fack/ 8 hyllplan 3312.309.100x | 2775:- |
| 1000x300x2100 mm | 3313.309.100x | 3020:- |
| 800x450x2100 mm | 3312.459.100x | 3105:- |
| 1000x450x2100 mm | 3313.459.100x | 3455:- |
| 800x580x2100 mm | 3312.589.100x | 3695:- |
| 1000x580x2100 mm | 3313.589.100x | 3980:- |
| 800x300x2100 mm | 12 fack/10 hyllplan 3314.309.100x | 3030:- |
| 1000x300x2100 mm | 3315.309.100x | 3320:- |
| 800x450x2100 mm | 3314.459.100x | 3400:- |
| 1000x450x2100 mm | 3315.459.100x | 3800:- |
| 800x580x2100 mm | 3314.589.100x | 3985:- |
| 1000x580x2100 mm | 3315.589.100x | 4330:- |
| Tillägg / Skåp | | |
| Lås - Abloy | | |
| Vridcylinderlås | xxxx.xxx.x2xx | 380:- |
| Ställfötter - 4st | | |
| Set om 4st ställfötter justermån 25mm | 3911.000.00 | 185:- |

Bänkskiva, konsol & diskbänksbeslag.

Bänkskiva - högtryckslaminat av CPL-typ :Tjocklek 30 mm och djup 330 mm, 430 mm, 480 mm eller 610 mm.

Maxlängd utan skarv 2790 mm för vitdekor och 3000 mm för bok- och björkdekor.

Postformad långsida, dubbel radie 6,5 mm. Kortsidorna kantlistas med 2,0mm PPKantlist.

Konsol : Bärkraft 110kg - vit eller 70kg - grå.

Diskbänksbeslag : Bredd 1000 mm och djup 470 mm eller 600 mm. Vändbar ho, levereras inkl. vattenlås.

Tillägg : skarvning med **Kopplingsbeslag** eller **Dominobricka** samt **inpassning av hörn** skiva mot skiva

Vid beställning ersätt x med 1=Bok, 2=Björk eller 3=Vit
Ange exakt längdmått på skiva vid beställning.

| Mått - B*D*H | Artikelnummer | Pris |
|--|---------------|--------|
| <u>Djup 330 mm</u> | | |
| - 1000 mm | 3930.330.100x | 1085:- |
| 1001 - 1500 mm | 3930.330.150x | 1325:- |
| 1501 - 2000 mm | 3930.330.200x | 1535:- |
| 2001 - 2500 mm | 3930.330.250x | 1815:- |
| 2501 - 2790/3000 mm | 3930.330.300x | 2030:- |
| <u>Djup 430 mm</u> | | |
| - 1000 mm | 3930.430.100x | 1085:- |
| 1001 - 1500 mm | 3930.430.150x | 1325:- |
| 1501 - 2000 mm | 3930.430.200x | 1535:- |
| 2001 - 2500 mm | 3930.430.250x | 1815:- |
| 2501 - 2790/3000 mm | 3930.430.300x | 2030:- |
| <u>Djup 480 mm</u> | | |
| - 1000 mm | 3930.480.100x | 1085:- |
| 1001 - 1500 mm | 3930.480.150x | 1325:- |
| 1501 - 2000 mm | 3930.480.200x | 1535:- |
| 2001 - 2500 mm | 3930.480.250x | 1815:- |
| 2501 - 2790/3000 mm | 3930.480.300x | 2030:- |
| <u>Djup 610 mm</u> | | |
| - 1000 mm | 3930.610.100x | 1085:- |
| 1001 - 1500 mm | 3930.610.150x | 1325:- |
| 1501 - 2000 mm | 3930.610.200x | 1535:- |
| 2001 - 2500 mm | 3930.610.250x | 1815:- |
| 2501 - 2790/3000 mm | 3930.610.300x | 2030:- |
| <u>Beslag / Tillbehör</u> | | |
| Kopplingsbeslag / 2st | 3930.000.01 | 335:- |
| Dominobricka | 3930.000.02 | 425:- |
| Inpassning av hörn | 3930.000.03 | 680:- |
| <u>Konsol - Vit, max 110 kg</u> | | |
| A=395 mm / B=270 mm | 3931.395.00 | 260:- |
| A=495 mm / B=330 mm | 3931.495.00 | 295:- |
| <u>Konsol - Grå, max 70 kg</u> | | |
| A=350 mm / B=400 mm | 3932.350.00 | 210:- |
| A=400 mm / B=450 mm | 3932.400.00 | 235:- |
| <u>Diskbänksbeslag RF</u> | | |
| 1000x470 mm | 3933.470.0000 | 3615:- |
| 1000x600 mm | 3933.600.0000 | 4070:- |

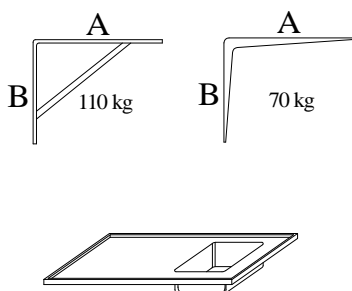

Extra hyllplan till Materialskåp, Lågsåp & Bokhylla

Materialskåp/ Lågsåp : Vita Hyllplan - 19 mm spånskiva dubbelsidigt belagd med Vit direktlaminat, framkant med vit-, bok- resp björkmönstrad kantlist.

Materialskåp/ Lågsåp : Vita Hyllplan - 19 mm spånlamell, dubbelsidigt belagd med Vit direktlaminat, framkant med vit-, bok- resp björkmönstrad kantlist.

Bokhylla : 19 mm spånlamell, dubbelsidigt belagd med Vit, bok eller björk direktlaminat.

Bokhylla : Tidskriftshyllplan, likt ovan men med uppstående framkant - klarlackad massiv bok eller björk.

*Vid beställning ersätt x med 1=Bok, 2=Björk eller 3=Vit
Gäller även för mönster på kantlist.*

| Mått - B*D*H | Artikelnummer | Pris |
|----------------------------|--|-------|
| Materialskåp/Lågsåp | Hyllplan | |
| Br.400xdj.320 mm | 3171.280.000x | 110:- |
| Br.500xdj.320 mm | 3181.280.000x | 115:- |
| Br.600xdj.320 mm | 3191.280.000x | 120:- |
| Br.800xdj.320 mm | 3100.280.000x | 140:- |
| Br.1000xdj.320 mm | 3000.280.000x | 140:- |
| Br.400xdj.470 mm | 3171.400.000x | 125:- |
| Br.500xdj.470 mm | 3181.400.000x | 130:- |
| Br.600xdj.470 mm | 3191.400.000x | 140:- |
| Br.800xdj.470 mm | 3110.400.000x | 170:- |
| Br.1000xdj.470 mm | 3010.400.000x | 170:- |
| Br.400xdj.600 mm | 3171.550.000x | 130:- |
| Br.500xdj.600 mm | 3181.550.000x | 140:- |
| Br.600xdj.600 mm | 3191.550.000x | 145:- |
| Br.800xdj.600 mm | 3120.550.000x | 195:- |
| Br.1000xdj.600 mm | 3020.550.000x | 195:- |
| Br.800xdj.320 mm | Lamellhyllplan 3100.280.L00x | 260:- |
| Br.1000xdj.320 mm | 3000.280.L00x | 285:- |
| Br.800xdj.470 mm | 3110.400.L00x | 315:- |
| Br.1000xdj.470 mm | 3010.400.L00x | 365:- |
| Br.800xdj.600 mm | 3120.550.L00x | 400:- |
| Br.1000xdj.600 mm | 3020.550.L00x | 450:- |
| Bokhylla | Lamellhyllplan | |
| Br.600xdj.300 mm | 3324.290.000x | 230:- |
| Br.800xdj.300 mm | 3311.290.000x | 260:- |
| Br.1000xdj.300 mm | 3309.290.000x | 285:- |
| Br.600xdj.450 mm | 3324.400.000x | 275:- |
| Br.800xdj.450 mm | 3311.400.000x | 315:- |
| Br.1000xdj.450 mm | 3309.400.000x | 365:- |
| Br.600xdj.580 mm | 3324.550.000x | 385:- |
| Br.800xdj.580 mm | 3311.550.000x | 400:- |
| Br.1000xdj.580 mm | 3309.550.000x | 450:- |
| Br.800xdj.300 mm | Tidskriftshyllplan 3310.310.000x | 365:- |
| Br.1000xdj.300 mm | 3308.310.000x | 385:- |
| Br.800xdj.450 mm | 3310.410.000x | 415:- |
| Br.1000xdj.450 mm | 3308.410.000x | 465:- |
| Br.800xdj.580 mm | 3310.560.000x | 500:- |
| Br.1000xdj.580 mm | 3308.560.000x | 550:- |



Prislista : 2012

* ej fristående artikel
Pris inkl. pall och emballage

Väggförvaring - 1*A4 & 2*A4, med dekorrygg.

Bredd 400 mm, 600 mm, 800 mm, 900 mm, 1000mm eller 1200 mm djup 400 mm och höjd 371 mm eller 723 mm.
Stomme och lucka i Vit, Bok- eller Björklaminat med PPlist.

Inredning - Vägghylle : 1*A4 eller 2*A4 - 1 st flyttbart hyllplan, med kärna av Hdflamell.

Välj mellan öppna förvaringskåp eller med lucka, bygelhandtag - mattkrom.

Enkellucka för bredd 400 mm, övriga bredder med parlucka.

Modul med bredd 1200 mm tillverkas med mellansida. Levereras inkl. väggbeslag och vägglister.

Tillägg : Vridcylinderlås. Kan även erhållas med handtaglösa fronter sk. push open.

Vid beställning ersätt x med 1=Bok, 2=Björk eller 3=Vit

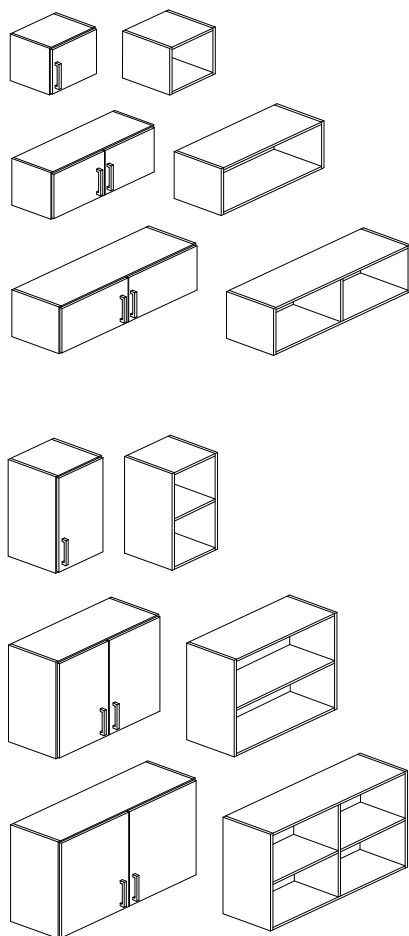

Mått - B*D*H

Artikelnummer

Pris

Bokhylla 1*A4

400x400x371 mm

600x400x371 mm

800x400x371 mm

900x400x371 mm

1000x400x371 mm

1200x400x371 mm

1 * A4

3630.400.100x

3640.400.100x

3650.400.100x

3660.400.100x

3670.400.100x

3680.400.100x

1255:-

1300:-

1400:-

1480:-

1555:-

1815:-

Vägghylle 1*A4

400x420x371 mm

600x420x371 mm

800x420x371 mm

900x420x371 mm

1000x420x371 mm

1200x420x371 mm

3630.420.210x

3640.420.210x

3650.420.210x

3660.420.210x

3670.420.210x

3680.420.210x

1700:-

2140:-

2225:-

2340:-

2410:-

2645:-

Bokhylla 2*A4

400x400x723 mm

600x400x723 mm

800x400x723 mm

900x400x723 mm

1000x400x723 mm

1200x400x723 mm

2 * A4

3631.400.100x

3641.400.100x

3651.400.100x

3661.400.100x

3671.400.100x

3681.400.100x

1520:-

1660:-

1785:-

1920:-

2050:-

2260:-

Vägghylle 2*A4

400x420x723 mm

600x420x723 mm

800x420x723 mm

900x420x723 mm

1000x420x723 mm

1200x420x723 mm

3631.420.210x

3641.420.210x

3651.420.210x

3661.420.210x

3671.420.210x

3681.420.210x

1970:-

2540:-

2700:-

2825:-

2955:-

3200:-

Tillägg / Skåp

Lås - Symo

Vridcylinderlås

xxxx.xxx.x2xx

340:-

Handtaglös

Front med pushopen

xxxx.xxx.9xxx

225:-



Prislista : 2012

* ej fristående artikel
Pris inkl. pall och emballage

Förvaring - 2*A4, med dekorrygg.

Bredd 400 mm, 600 mm, 800 mm, 900 mm, 1000mm eller 1200 mm djup 400 mm eller 580 mm och höjd 870 mm. Stomme och lucka i Vit, Bok- eller Björklaminat med PPlist. Lössockel med ställfötter- höjd 147 mm.

Inredning - Bänkm modul : 1 st flyttbart hyllplan, med kärna av Hdflamell.

Välj mellan öppna förvaringskåp eller med lucka, bygelhandtag - mattkrom.

OBS! Mellansida för modul med bredd 1200 mm.

Inredning - Lådmodul: 4 lådig, skena med dämpning - Metabox låda, utdragsstopp och självstängning. Lådfront med bygelhandtag - mattkrom.

Tillägg : Vridcylinderlås. Toppskivor beställs separat - se sida 18.

Kan även erhållas med handtaglösa fronter sk. push open.

Vid beställning ersätt x med 1=Bok, 2=Björk eller 3=Vit

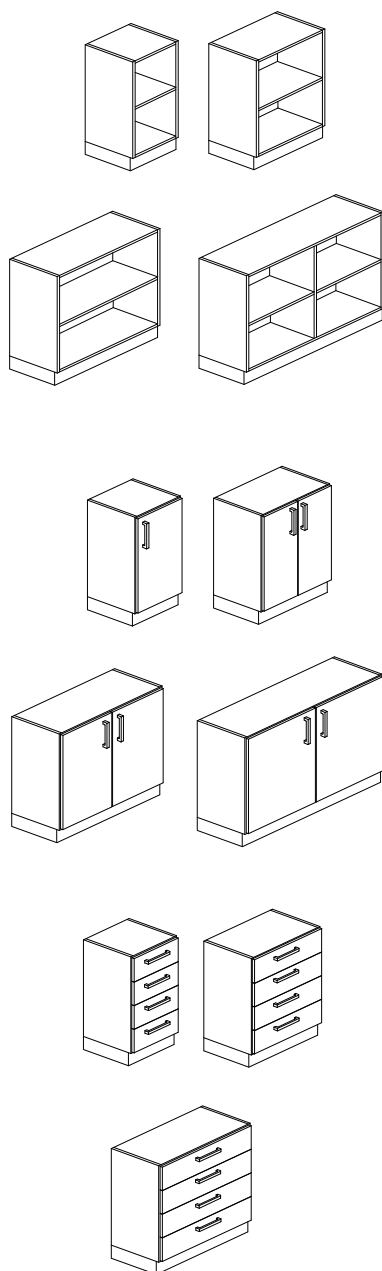

| Mått - B*D*H | Artikelnummer | Pris |
|----------------------------|---------------|--------|
| Bokhylla 2*A4 | | |
| 400x400x870 mm | 3632.400.100x | 1825:- |
| 600x400x870 mm | 3642.400.100x | 1895:- |
| 800x400x870 mm | 3652.400.100x | 2120:- |
| 900x400x870 mm | 3662.400.100x | 2235:- |
| 1000x400x870 mm | 3672.400.100x | 2325:- |
| 1200x400x870 mm | 3682.400.100x | 2725:- |
| 400x580x870 mm | 3632.580.100x | 1980:- |
| 600x580x870 mm | 3642.580.100x | 2200:- |
| 800x580x870 mm | 3652.580.100x | 2395:- |
| 900x580x870 mm | 3662.580.100x | 2495:- |
| 1000x580x870 mm | 3672.580.100x | 2590:- |
| 1200x580x870 mm | 3682.580.100x | 3050:- |
| Bänkm modul 2*A4 | | |
| 400x420x870 mm | 3632.420.210x | 2295:- |
| 600x420x870 mm | 3642.420.210x | 2800:- |
| 800x420x870 mm | 3652.420.210x | 3060:- |
| 900x420x870 mm | 3662.420.210x | 3205:- |
| 1000x420x870 mm | 3672.420.210x | 3295:- |
| 1200x420x870 mm | 3682.420.210x | 3695:- |
| 400x600x870 mm | 3632.600.210x | 2450:- |
| 600x600x870 mm | 3642.600.210x | 3025:- |
| 800x600x870 mm | 3652.600.210x | 3330:- |
| 900x600x870 mm | 3662.600.210x | 3465:- |
| 1000x600x870 mm | 3672.600.210x | 3555:- |
| 1200x600x870 mm | 3682.600.210x | 4000:- |
| Lådmodul | | |
| 400x420x870 mm | 3632.420.600x | 4770:- |
| 600x420x870 mm | 3642.420.600x | 5070:- |
| 800x420x870 mm | 3652.420.600x | 5215:- |
| 400x600x870 mm | 3632.600.600x | 5070:- |
| 600x600x870 mm | 3642.600.600x | 5385:- |
| 800x600x870 mm | 3652.600.600x | 5690:- |
| Tillägg / Skåp | | |
| Lås - Symo | | |
| Vridcylinderlås | xxxx.xxx.x2xx | 340:- |
| Handtaglösa fronter | | |
| Lucka - push open | xxxx.xxx.9xxx | 225:- |
| Lådfront - push open | xxxx.xxx.99xx | 2015:- |

Förvaring - 3*A4, med dekorrygg.

Bredd 400 mm, 600 mm, 800 mm, 900 mm, 1000mm eller 1200 mm djup 400 mm eller 580 mm och höjd 1222 mm. Stomme och lucka i Vit, Bok- eller Björklaminat med PPlist. Lössockel med ställfötter- höjd 147 mm.

Inredning - Bänkmödel : 2 st flyttbara hyllplan, med kärna av Hdflamell.

Välj mellan öppna förvaringskåp, med hellucka eller med 1*A4 öppet och lucka för 2*A4 - bygelhandtag, mattkrom. OBS! Mellansida för modul med bredd 1200 mm.

Tillägg : Vridcylinderlås. Toppskivor beställs separat - sid. 18.

Kan även erhållas med handtaglösa fronter s.k push open.

Vid beställning ersätt x med 1=Bok, 2=Björk eller 3=Vit

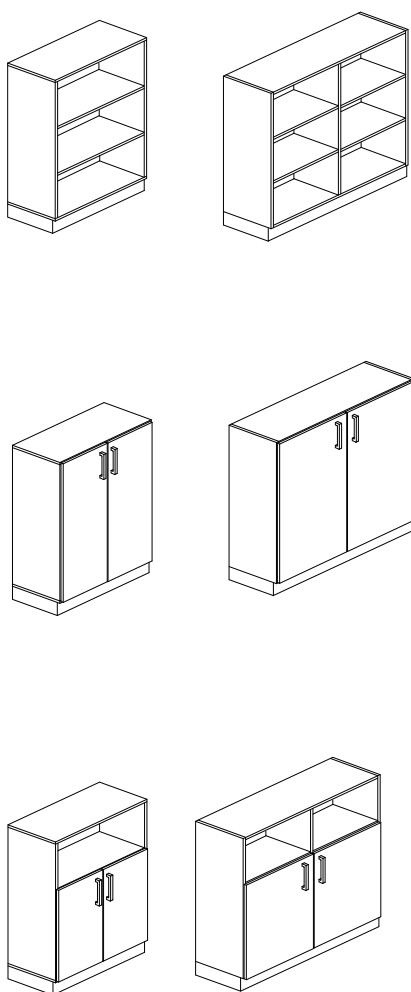

Mått - B*D*H Artikelnummer Pris

| Mått - B*D*H | Artikelnummer | Pris |
|-----------------------|---------------|--------|
| Bokhylla 3*A4 | | |
| 400x400x1222 mm | 3633.400.100x | 2215:- |
| 600x400x1222 mm | 3643.400.100x | 2215:- |
| 800x400x1222 mm | 3653.400.100x | 2440:- |
| 900x400x1222 mm | 3663.400.100x | 2520:- |
| 1000x400x1222 mm | 3673.400.100x | 2750:- |
| 1200x400x1222 mm | 3683.400.100x | 3370:- |
| 400x580x1222 mm | 3633.580.100x | 2575:- |
| 600x580x1222 mm | 3643.580.100x | 2575:- |
| 800x580x1222 mm | 3653.580.100x | 2720:- |
| 900x580x1222 mm | 3663.580.100x | 2880:- |
| 1000x580x1222 mm | 3673.580.100x | 3110:- |
| 1200x580x1222 mm | 3683.580.100x | 3765:- |
| Bänkmödel 3*A4 | | |
| 400x420x1222 mm | 3633.420.210x | 2735:- |
| 600x420x1222 mm | 3643.420.210x | 3170:- |
| 800x420x1222 mm | 3653.420.210x | 3475:- |
| 900x420x1222 mm | 3663.420.210x | 3570:- |
| 1000x420x1222 mm | 3673.420.210x | 3900:- |
| 1200x420x1222 mm | 3683.420.210x | 4560:- |
| 400x600x1222 mm | 3633.600.210x | 2985:- |
| 600x600x1222 mm | 3643.600.210x | 3420:- |
| 800x600x1222 mm | 3653.600.210x | 3680:- |
| 900x600x1222 mm | 3663.600.210x | 3930:- |
| 1000x600x1222 mm | 3673.600.210x | 4260:- |
| 1200x600x1222 mm | 3683.600.210x | 4955:- |
| Bänkmödel 3*A4 | | |
| 400x420x1222 mm | 3633.420.110x | 2700:- |
| 600x420x1222 mm | 3643.420.110x | 3120:- |
| 800x420x1222 mm | 3653.420.110x | 3425:- |
| 900x420x1222 mm | 3663.420.110x | 3520:- |
| 1000x420x1222 mm | 3673.420.110x | 3765:- |
| 1200x420x1222 mm | 3683.420.110x | 4425:- |
| 400x600x1222 mm | 3633.600.110x | 2950:- |
| 600x600x1222 mm | 3643.600.110x | 3770:- |
| 800x600x1222 mm | 3653.600.110x | 3630:- |
| 900x600x1222 mm | 3663.600.110x | 3880:- |
| 1000x600x1222 mm | 3673.600.110x | 4125:- |
| 1200x600x1222 mm | 3683.600.110x | 4820:- |

Tillägg / Skåp

Lås - Symo

Vridcylinderlås

Handtaglösa fronter

Lucka - Push open

xxxx.xxx.x2xx

340:-

xxxx.xxx.9xxx

225:-



Prislista : 2012

* ej fristående artikel
Pris inkl. pall och emballage

Förvaring - 4*A4, med dekorrygg.

Bredd 400 mm, 600 mm, 800 mm, 900 mm, 1000mm eller 1200 mm djup 400 mm eller 580 mm och höjd 1574 mm. Stomme och lucka i Vit, Bok- eller Björklaminat med PPlist. Lössockel med ställfötter- höjd 147 mm.

Inredning - Skåpmodul : 3 st flyttbara hyllplan, med kärna av Hdflamell.

Välj mellan öppna förvaringskåp, med hellucka eller med 2*A4 öppet och lucka för 2*A4 - bygelhandtag, mattkrom. OBS! Mellansida för modul med bredd 1200 mm.

Tillägg : Vridcylinderlås. Kan även erhållas med handtaglösa fronter s.k push open.

Vid beställning ersätt x med 1=Bok, 2=Björk eller 3=Vit

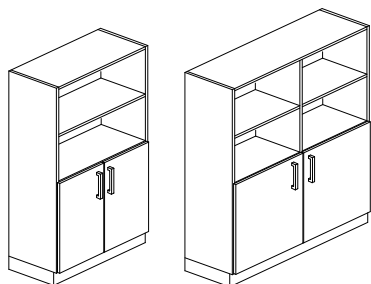
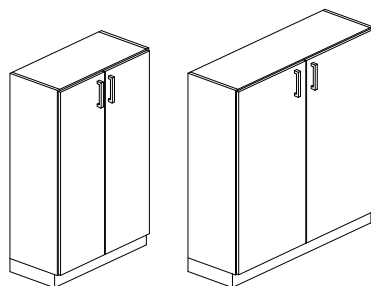
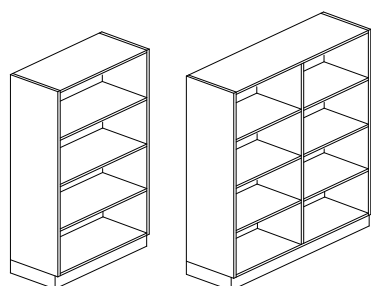

Mått - B*D*H Artikelnummer Pris

| Mått - B*D*H | Artikelnummer | Pris |
|----------------------------|---------------|--------|
| Bokhylla 4*A4 | | |
| 400x400x1574 mm | 3634.400.100x | 2630:- |
| 600x400x1574 mm | 3644.400.100x | 2630:- |
| 800x400x1574 mm | 3654.400.100x | 2865:- |
| 900x400x1574 mm | 3664.400.100x | 2965:- |
| 1000x400x1574 mm | 3674.400.100x | 3065:- |
| 1200x400x1574 mm | 3684.400.100x | 3715:- |
| | | |
| 400x580x1574 mm | 3634.580.100x | 3000:- |
| 600x580x1574 mm | 3644.580.100x | 3000:- |
| 800x580x1574 mm | 3654.580.100x | 3255:- |
| 900x580x1574 mm | 3664.580.100x | 3475:- |
| 1000x580x1574 mm | 3674.580.100x | 3575:- |
| 1200x580x1574 mm | 3684.580.100x | 4410:- |
| | | |
| Skåpmodul 4*A4 | | |
| 400x420x1574 mm | 3634.420.210x | 3235:- |
| 600x420x1574 mm | 3644.420.210x | 3860:- |
| 800x420x1574 mm | 3654.420.210x | 4155:- |
| 900x420x1574 mm | 3664.420.210x | 4285:- |
| 1000x420x1574 mm | 3674.420.210x | 4385:- |
| 1200x420x1574 mm | 3684.420.210x | 5110:- |
| | | |
| 400x600x1574 mm | 3634.600.210x | 3600:- |
| 600x600x1574 mm | 3644.600.210x | 4225:- |
| 800x600x1574 mm | 3654.600.210x | 4545:- |
| 900x600x1574 mm | 3664.600.210x | 4790:- |
| 1000x600x1574 mm | 3674.600.210x | 4890:- |
| 1200x600x1574 mm | 3684.600.210x | 5695:- |
| | | |
| Skåpmodul 4*A4 | | |
| 400x420x1574 mm | 3634.420.110x | 3200:- |
| 600x420x1574 mm | 3644.420.110x | 3800:- |
| 800x420x1574 mm | 3654.420.110x | 4055:- |
| 900x420x1574 mm | 3664.420.110x | 4185:- |
| 1000x420x1574 mm | 3674.420.110x | 4285:- |
| 1200x420x1574 mm | 3684.420.110x | 5000:- |
| | | |
| 400x600x1574 mm | 3634.600.110x | 3565:- |
| 600x600x1574 mm | 3644.600.110x | 4165:- |
| 800x600x1574 mm | 3654.600.110x | 4445:- |
| 900x600x1574 mm | 3664.600.110x | 4690:- |
| 1000x600x1574 mm | 3674.600.110x | 4790:- |
| 1200x600x1574 mm | 3684.600.110x | 5585:- |
| | | |
| Tillägg / Skåp | | |
| Lås - Symo | | |
| Vridcylinderlås | xxxx.xxx.x2xx | 340:- |
| Handtaglösa fronter | | |
| Lucka - Push open | xxxx.xxx.9xxx | 225:- |

Förvaring - 5*A4, med dekorrygg.

Bredd 400 mm, 600 mm, 800 mm, 900 mm eller 1000mm djup 400 mm eller 580 mm och höjd 1926 mm.

Stomme och lucka i Vit, Bok- eller Björklaminat med PPlist. Lössockel med ställfötter- höjd 147 mm.

Inredning - Skåpmodul : 4 st flyttbara hyllplan, med kärna av Hdflamell.

Välj mellan öppna förvaringskåp, med hellucka eller med 3*A4 öppet och lucka för 2*A4 - bygelhandtag, mattkrom.

Tillägg : Vridcylinderlås. Kan även erhållas med handtaglösa fronter s.k. push open.

Vid beställning ersätt x med 1=Bok, 2=Björk eller 3=Vit

Mått - B*D*H Artikelnummer Pris

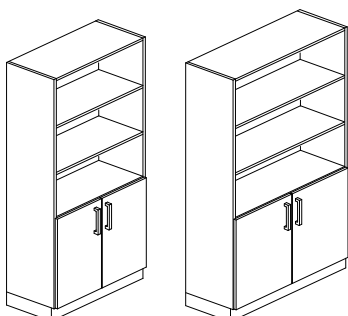
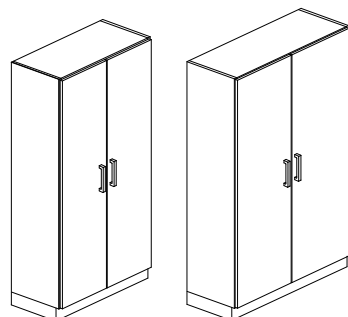
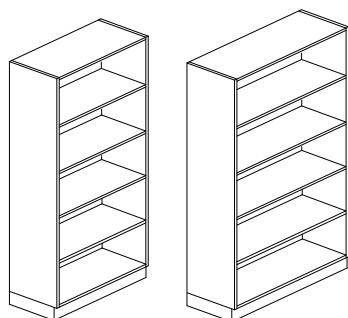

| Mått - B*D*H | Artikelnummer | Pris |
|------------------------------|---------------|--------|
| <u>Bokhylla 5*A4</u> | | |
| 400x400x1926 mm | 3635.400.100x | 3210:- |
| 600x400x1926 mm | 3645.400.100x | 3210:- |
| 800x400x1926 mm | 3655.400.100x | 3225:- |
| 900x400x1926 mm | 3665.400.100x | 3310:- |
| 1000x400x1926 mm | 3675.400.100x | 3390:- |
| 400x580x1926 mm | 3635.580.100x | 3460:- |
| 600x580x1926 mm | 3645.580.100x | 3460:- |
| 800x580x1926 mm | 3655.580.100x | 3680:- |
| 900x580x1926 mm | 3665.580.100x | 3950:- |
| 1000x580x1926 mm | 3675.580.100x | 4050:- |
| <u>Skåpmodul 5*A4</u> | | |
| 400x420x1926 mm | 3635.420.210x | 3860:- |
| 600x420x1926 mm | 3645.420.210x | 4425:- |
| 800x420x1926 mm | 3655.420.210x | 4525:- |
| 900x420x1926 mm | 3665.420.210x | 4660:- |
| 1000x420x1926 mm | 3675.420.210x | 4790:- |
| 400x600x1926 mm | 3635.600.210x | 4110:- |
| 600x600x1926 mm | 3645.600.210x | 4675:- |
| 800x600x1926 mm | 3655.600.210x | 4980:- |
| 900x600x1926 mm | 3665.600.210x | 5300:- |
| 1000x600x1926 mm | 3675.600.210x | 5450:- |
| <u>Skåpmodul 5*A4</u> | | |
| 400x420x1926 mm | 3635.420.110x | 3800:- |
| 600x420x1926 mm | 3645.420.110x | 4300:- |
| 800x420x1926 mm | 3655.420.110x | 4400:- |
| 900x420x1926 mm | 3665.420.110x | 4510:- |
| 1000x420x1926 mm | 3675.420.110x | 4640:- |
| 400x600x1926 mm | 3635.600.110x | 4050:- |
| 600x600x1926 mm | 3645.600.110x | 4550:- |
| 800x600x1926 mm | 3655.600.110x | 4855:- |
| 900x600x1926 mm | 3665.600.110x | 5150:- |
| 1000x600x1926 mm | 3675.600.110x | 5300:- |

Tillägg / Skåp

Lås - Symo

Vridcylinderlås

xxxx.xxx.x2xx

340:-

Handtaglösa fronter

Lucka - Push open

xxxx.xxx.9xxx

225:-



Prislista : 2012

* ej fristående artikel
Pris inkl. pall och emballage

Mobil Förvaring - 2*A4 och 3*A4, med dekorrygg.

Bredd 400 mm, 600 mm, 800 mm, 900 mm, 1000mm eller 1200 mm djup 400 mm eller 580 mm och höjd se nedan. Stomme i Vit, Bok- eller Björklaminat med PPlist. Hjul - 2 utan och 2 med broms - höjd 100 mm, för bredd 1000 mm och 1200 mm medföljer 1st extra hjul.

Inredning - Bänkmödel : 1 alt. 2 st flyttbara hyllplan, med kärna av Hdflamell.
OBS! Mellansida för modul med bredd 1200 mm

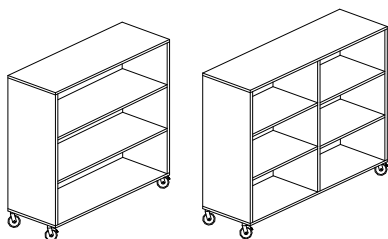
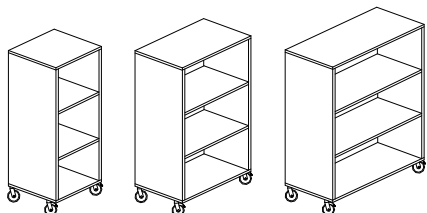
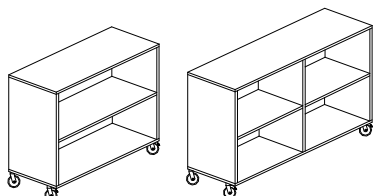
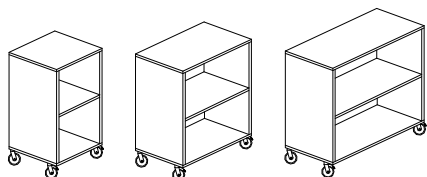

Vid beställning ersätt x med 1=Bok, 2=Björk eller 3=Vit

Mått - B*D*H Artikelnummer Pris

| Mått - B*D*H | Artikelnummer | Pris |
|----------------------|---------------|--------|
| Bokhylla 2*A4 | | |
| 400x400x823 mm | 3638.400.100x | 1925:- |
| 600x400x823 mm | 3648.400.100x | 1995:- |
| 800x400x823 mm | 3658.400.100x | 2220:- |
| 900x400x823 mm | 3668.400.100x | 2385:- |
| 1000x400x823 mm | 3678.400.100x | 2475:- |
| 1200x400x823 mm | 3688.400.100x | 2875:- |
| 400x580x823 mm | 3638.580.100x | 2080:- |
| 600x580x823 mm | 3648.580.100x | 2300:- |
| 800x580x823 mm | 3658.580.100x | 2495:- |
| 900x580x823 mm | 3668.580.100x | 2645:- |
| 1000x580x823 mm | 3678.580.100x | 2740:- |
| 1200x580x823 mm | 3688.580.100x | 3200:- |
| Bokhylla 3*A4 | | |
| 400x400x1175 mm | 3639.400.100x | 2315:- |
| 600x400x1175 mm | 3649.400.100x | 2315:- |
| 800x400x1175 mm | 3659.400.100x | 2540:- |
| 900x400x1175 mm | 3669.400.100x | 2670:- |
| 1000x400x1175 mm | 3679.400.100x | 2900:- |
| 1200x400x1175 mm | 3689.400.100x | 3520:- |
| 400x580x1175 mm | 3639.580.100x | 2675:- |
| 600x580x1175 mm | 3649.580.100x | 2675:- |
| 800x580x1175 mm | 3659.580.100x | 2820:- |
| 900x580x1175 mm | 3669.580.100x | 3030:- |
| 1000x580x1175 mm | 3679.580.100x | 3260:- |
| 1200x580x1175 mm | 3689.580.100x | 3915:- |

Mobil Elevförvaring för 4 eller 6 elever - rygg med naturkork.

Bredd 900 mm eller 1200 mm djup 400 mm och höjd 810 mm eller 1170 mm.

Stomme i Vit, Bok- eller Björklaminat med PPlist. Hjul - 2 utan och 2 med broms - höjd 70 mm, för bredd 1200 mm medföljer 1st extra hjul.

Inredning : Varje elev har 1 st **Pärmfack*** - br.130xdj.330xh.342 mm, 1 st **Bokfack** - br.230xdj.330xh.220 mm samt 1 st **Låda** - br.230xdj.330xh.74 mm. Lådor -Metabox, ställådsida på expansion med utdragsstopp och självstängning. Välj mellan 2 olika handtag - infällt handtag eller skålhandtag, och bokfack som är öppet eller med lucka.

* För elevvagn med br.1200 mm är pärmfackets bredd 84 mm.

Tillägg : Kulöra fronter - Rött, blått och grönt.

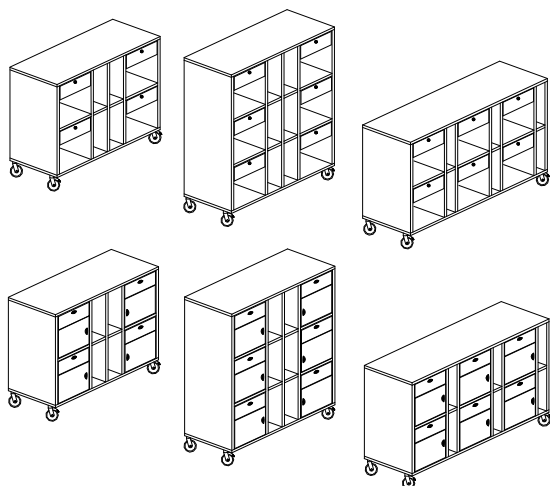

Vid beställning ersätt x med 1=Bok, 2=Björk eller 3=Vit

| Mått - B*D*H | Artikelnummer | Pris |
|-------------------------------|------------------------|--------|
| Låda/öppet bokfack | Infällt handtag | |
| 900x400x810 mm | 3700.000.010x | 4140:- |
| 900x400x1170 mm | 3701.000.010x | 5780:- |
| 1200x400x810 mm | 3702.000.010x | 5825:- |
| | Skål handtag | |
| 900x400x810 mm | 3706.000.000x | 4000:- |
| 900x400x1170 mm | 3707.000.000x | 5580:- |
| 1200x400x810 mm | 3708.000.000x | 5630:- |
| Låda/ bokfack m. lucka | Skål handtag | |
| 900x400x810 mm | 3703.000.000x | 4825:- |
| 900x400x1170 mm | 3704.000.000x | 6810:- |
| 1200x400x810 mm | 3705.000.000x | 6865:- |

Mobil Elevförvaring för 4, 6 eller 8 elever - med dekorrygg.

Bredd 600 mm, 890 mm eller 1180 mm djup 400 mm och höjd 720 mm eller 826 mm.

Stomme i Vit, Bok- eller Björklaminat med PPlist. Hjul - 2 utan och 2 med broms - höjd 70 mm, för bredd 1200 mm medföljer 1st extra hjul.

Inredning - H.826 mm : Varje elev har 1 st **Pärmfack** - br.126xdj.330xh.340mm och 1 st **Låda** - br.230xdj.330xh.138 mm. Lådfront med skålhandtag.

Inredning - H. 720 mm : Varje elev har 1 st **Bokfack** - br.270xdj.330xh.175mm och 1 st **Låda** - br.230xdj.330xh.74 mm.

Lådor -Metabox, ställådsida på expansion med utdragsstopp och självstängning. Lådfront med skålhandtag.

Tillägg : Kulöra fronter - Rött, blått och grönt.

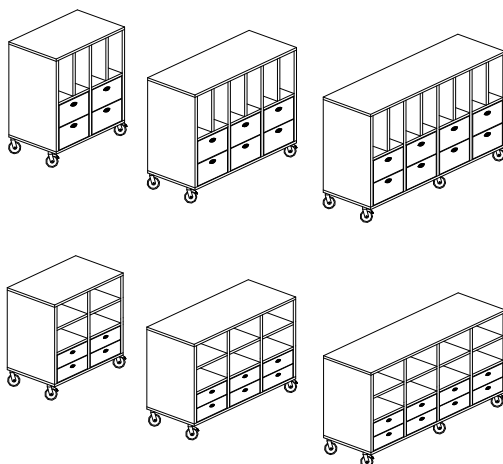

| | | |
|------------------------|--------------------|--------|
| Låda / Pärmfack | Höjd 826 mm | |
| 600x400x826 mm | 3712.000.000x | 3640:- |
| 890x400x826 mm | 3713.000.000x | 5115:- |
| 1180x400x826 mm | 3714.000.000x | 6565:- |
| Låda / Bokfack | Höjd 720 mm | |
| 600x400x720 mm | 3715.000.000x | 3225:- |
| 890x400x720 mm | 3716.000.000x | 4310:- |
| 1180x400x720 mm | 3717.000.000x | 5555:- |
| Tillägg / Front | | |
| Front - Blå | 37xx.B | 65:- |
| Front - Grön | 37xx.G | 65:- |
| Front - Röd | 37xx.R | 65:- |

Mobil förvaringsvagn - med dekorrygg

Bredd 362 mm, 703 mm eller 1044 mm djup 450 mm och höjd 840 mm.

Stomme i Vit, Bok- eller Björklaminat med PPlist. Hjul - 2 utan och 2 med broms - höjd 100 mm, för bredd 1044 mm medföljer 1st extra hjul. **Plastback** - inv.mått Br. 312xdj.427 mm löper på glidskena och finns i tre höjder - 75 mm, 150 mm och 300 mm. Välj mellan tre kulörer - Röd, blå eller transparent.

Inredning : Stomme för Låga backar - 8, 16 eller 24 st ; Mellan backar - 4, 8 eller 12 st ; Höga backar - 2, 4 eller 6 st ; Låga & mellanbackar - 4/2, 8/4 eller 12/6 st ; Mellan & höga backar - 2/1, 4/2 eller 6/3 st

Backarna beställs separat i önskad kulör tillsammans med stomme - OBS!! säljs ej som fristående artikel

Vid beställning ersätt x med 1=Bok, 2=Björk eller 3=Vit

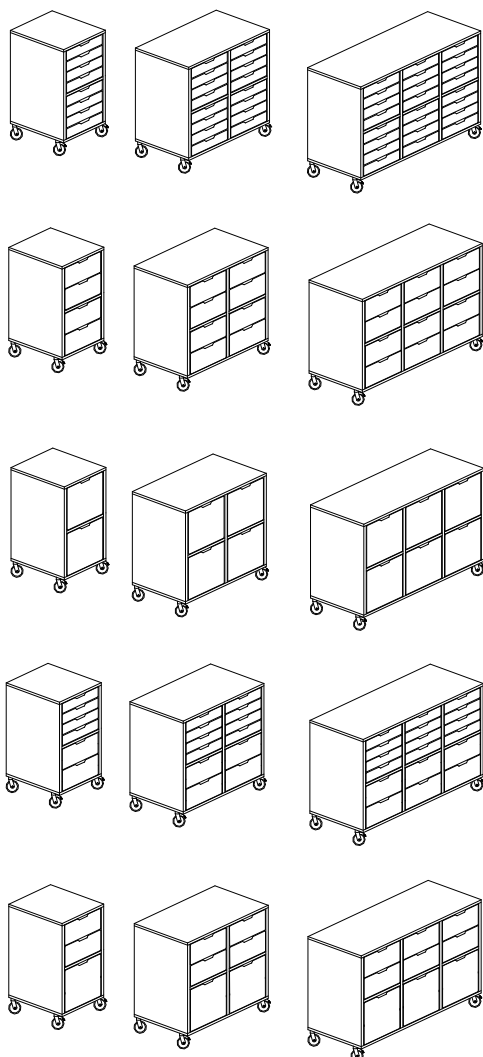

| Mått - B*D*H | Artikelnummer | Pris |
|------------------------------------|---------------------------------|--------|
| <u>Lågback</u> | <u>För 8 backar</u> | |
| 362x450x840 mm | 3780.450.000x | 2465:- |
| 703x450x840 mm | <u>För 16 backar</u> | |
| 1044x450x840 mm | 3785.450.000x | 2700:- |
| | <u>För 24 backar</u> | |
| | 3790.450.000x | 3190:- |
| <u>Mellanback</u> | <u>För 4 backar</u> | |
| 362x450x840 mm | 3781.450.000x | 2465:- |
| 703x450x840 mm | <u>För 8 backar</u> | |
| 1044x450x840 mm | 3786.450.000x | 2700:- |
| | <u>För 12 backar</u> | |
| | 3791.450.000x | 3190:- |
| <u>Högback</u> | <u>För 2 backar</u> | |
| 362x450x840 mm | 3782.450.000x | 2465:- |
| 703x450x840 mm | <u>För 4 backar</u> | |
| 1044x450x840 mm | 3787.450.000x | 2700:- |
| | <u>För 6 backar</u> | |
| | 3792.450.000x | 3190:- |
| <u>Låg & Mellanback</u> | <u>För 4 + 2 backar</u> | |
| 362x450x840 mm | 3783.450.000x | 2465:- |
| 703x450x840 mm | <u>För 8 + 4 backar</u> | |
| 1044x450x840 mm | 3788.450.000x | 2700:- |
| | <u>För 12 + 6 backar</u> | |
| | 3793.450.000x | 3190:- |
| <u>Mellan & Högback</u> | <u>För 2 + 1 backar</u> | |
| 362x450x840 mm | 3784.450.000x | 2465:- |
| 703x450x840 mm | <u>För 4 + 2 backar</u> | |
| 1044x450x840 mm | 3789.450.000x | 2700:- |
| | <u>För 6 + 3 backar</u> | |
| | 3794.450.000x | 3190:- |
| <u>Plastback Låg</u> | | |
| Röd | 3780.R | 100:- |
| Blå | 3780.B | 100:- |
| Transparent | 3780.T | 100:- |
| <u>Plastback Mellan</u> | | |
| Röd | 3781.R | 135:- |
| Blå | 3781.B | 135:- |
| Transparent | 3781.T | 135:- |
| <u>Plastback Hög</u> | | |
| Röd | 3782.R | 175:- |
| Blå | 3782.B | 175:- |
| Transparent | 3782.T | 175:- |

Mobil vagn med konstnärsbrickor för A3 papper.

Bredd 575 mm eller 1130 mm djup 500 mm och höjd 720 mm eller 1015 mm.

Stomme i Vit, Bok- eller Björklaminat med PPlist. Hjul - 2 utan och 2 med broms - höjd 100 mm, för bredd 1130 mm medföljer 1st extra hjul. Röda konstnärsbrickor - Br.525xdj.470xh.43 mm.

Inredning : Enkel rad med 8 st eller 12 st brickor och dubbla rader med 16 st eller 24 st brickor.

Brickorna passar utmärkt till att förvara färdiga alster, pågående projekt eller olika papper.
Eller varför inte placera det på bordet när eleverna arbetar så håller sig bordet rent och snyggt.

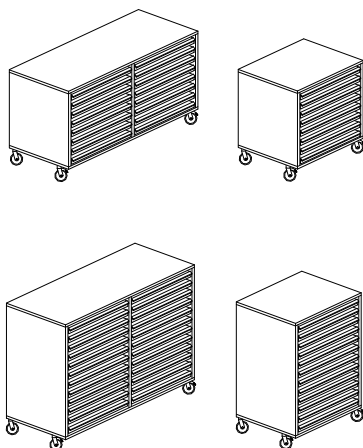

Vid beställning ersätt x med 1=Bok, 2=Björk eller 3=Vit

| Mått - B*D*H | Artikelnummer | Pris |
|--|------------------------------------|--------|
| <u>Konstnärsvagn</u> 575x500x720 mm | <u>8 Brickor</u> 3720.000.000x | 3750:- |
| 575x500x1130 mm | <u>12 Brickor</u> 3721.000.000x | 4550:- |
| 1130x500x1015 mm | <u>16 Brickor</u> 3722.000.000x | 6320:- |
| 1130x500x1015 mm | <u>24 Brickor</u> 3723.000.000x | 7910:- |

Mobil vagn med plastbackar, förvaring och lekbord i ett.

Diam. 850 mm och höjd 325 mm, 530 mm eller 720 mm.

Stomme i Vit, Bok- eller Björklaminat med PPlist. Hjul - 4 st med broms - höjd 100 mm.

Transparenta hörnlådor 400x400 mm och höjd 150 mm.

Inredning : Höjd 325 mm - 4st plastbackar, höjd 530 mm - 8 st plastbackar och höjd 720mm - 12st plastbackar.

Tillval : Rund toppskiva diam.950 mm i Högtryckslaminat - Färgkod : bok/01, björk/02 och vit/03
eller med akustikyta - Gerflor - Färgkod : beige/0003, blå/0009, mörkgrå/0011, ljusgrå/0013 och röd/0018
(ej till höjd 325 mm)

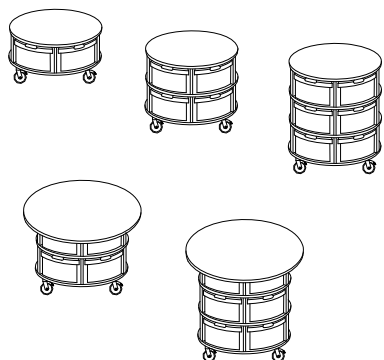

Vid beställning ersätt x med 1=Bok, 2=Björk eller 3=Vit

| Mått - B*D*H | Artikelnummer | Pris |
|--|--|--------|
| <u>Lek & förv.vagn</u> Höjd 325 mm | <u>4 lådor</u> 3724.000.000x | 2825:- |
| Höjd 530 mm | <u>8 lådor</u> 3725.000.000x | 4195:- |
| Höjd 720 mm | <u>12 lådor</u> 3726.000.000x | 5565:- |
| <u>Toppskiva</u> Diam. 950 mm se färgkod i text ovan | <u>Högtryckslaminat</u> 095.RU.00xx | 1125:- |
| | <u>Akustik yta</u> 095.RU.xxxx | 1425:- |

Modul - med dekorrygg

Bredd 410 mm, 800 mm eller 1188 mm djup 400 mm och höjd 723 mm.

Stomme i Vit, Bok- eller Björklaminat med PPlist. Välj mellan, sockel eller hjul - höjd 100mm,

OBS!! dessa beställs separat. Hjulsetsarna består av 2 utan och 2 med broms, för br.1188 mm 1 st extra hjul.

Inredning : Öppna fack som är förberedda för lådor och luckor. Några färdiga inredningar visas nedan men det är fritt att komponera enligt egna önskemål. Dessa tillbehör hittar du på sidan 30.

Invärdigt mått / fack - öppen modul :
Br. 370 mm , dj.380 mm och h. 335 mm

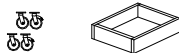
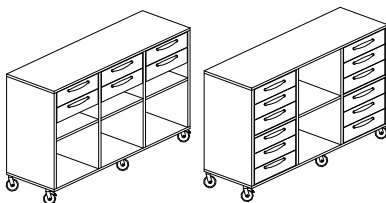
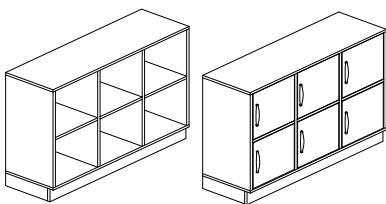
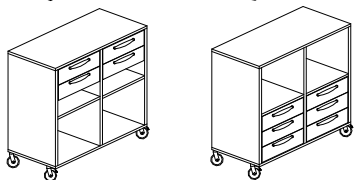
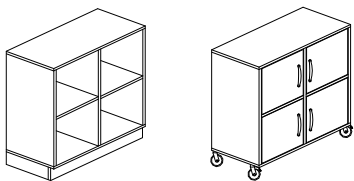
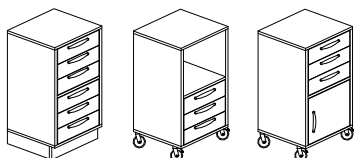
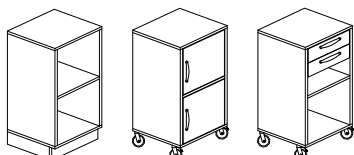

Vid beställning ersätt x med 1=Bok, 2=Björk eller 3=Vit

| Mått - B*D*H | Artikelnummer | Pris |
|------------------------|------------------------------|--------|
| Modul 410/723 | 2 öppna fack | 1355:- |
| 410x400x723 mm | 3735.400.000x | |
| | 2 luckor | 1980:- |
| 410x400x723 mm | 3736.400.000x | |
| | 2 låd. & 2 fack | 2060:- |
| 410x400x723 mm | 3737.400.000x | |
| | 6 lådor | 3465:- |
| 410x400x723 mm | 3738.400.000x | |
| | 1 fack & 3 lådor | 2410:- |
| 410x400x723 mm | 3739.400.000x | |
| | 3 lådor & 1 lucka | 2720:- |
| 410x400x723 mm | 3740.400.000x | |
| Modul 800/723 | 4 öppna fack | 1645:- |
| 800x400x723 mm | 3745.400.000x | |
| | 4 luckor | 2890:- |
| 800x400x723 mm | 3746.400.000x | |
| | 4 lådor & 4 fack | 3060:- |
| 800x400x723 mm | 3747.400.000x | |
| | 2 fack & 6 lådor | 3755:- |
| 800x400x723 mm | 3748.400.000x | |
| Modul 1188/723 | 6 öppna fack | 2080:- |
| 1188x400x723 mm | 3755.400.000x | |
| | 6 luckor | 3955:- |
| 1188x400x723 mm | 3756.400.000x | |
| | 6 lådor & 6 fack | 4200:- |
| 1188x400x723 mm | 3757.400.000x | |
| | 12 lådor & 2 fack | 6300:- |
| 1188x400x723 mm | 3758.400.000x | |
| Sockel | | |
| Br. 410 mm | 3735.000.000x | 360:- |
| Br. 800 mm | 3745.000.000x | 375:- |
| Br. 1188 mm | 3755.000.000x | 490:- |
| Hjulsats | | |
| För br.410 mm & 800 mm | 3735.100.0000 | 490:- |
| För br. 1188 mm | 3755.100.0000 | 575:- |

Modul - med dekorrygg

Bredd 410 mm eller 800 mm djup 400 mm och höjd 1075 mm.

Stomme i Vit, Bok- eller Björklaminat med PPlist. Välj mellan, sockel eller hjul - höjd 100mm,

OBS!! dessa beställs separat. Hjulsatserna består av 2 utan och 2 med broms.

Inredning : Öppna fack som är förberedda för lådor och luckor. Några färdiga inredningar visas nedan men det är fritt att komponera enligt egna önskemål. Dessa tillbehör hittar du längre ner på sidan.

Invändigt mått / fack - öppen modul :
Br. 370 mm , dj.380 mm och h. 335 mm

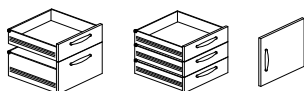
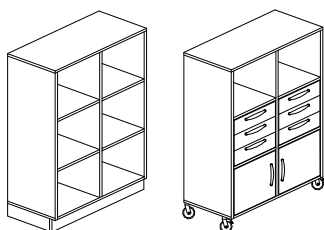
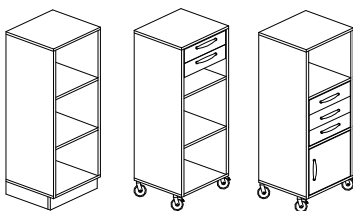

Vid beställning ersätt x med 1=Bok, 2=Björk eller 3=Vit

| Mått - B*D*H | Artikelnummer | Pris |
|--|--|--------|
| Modul 410/1075 410x400x1075 mm | 3 öppna fack 3765.400.000x | 1520:- |
| 410x400x1075 mm | 2 låd. & 3 fack 3766.400.000x | 2225:- |
| 410x400x1075 mm | 1 fack, 3 lådor & lucka 3767.400.000x | 2890:- |
| Modul 800/1075 800x400x1075 mm | 6 öppna fack 3770.400.000x | 2145:- |
| 800x400x1075 mm | 2 fack, 6 lådor & 2 luckor 3772.400.000x | 4880:- |
| Sockel | | |
| Br. 410 mm | 3735.000.000x | 360:- |
| Br. 800 mm | 3745.000.000x | 375:- |
| Hjulsats | | |
| För br.410 mm & 800 mm | 3735.100.0000 | 490:- |
| Lucka / Låda | | |
| Lucka | 3769.000.000x | 315:- |
| 2 - lådig lådsats | 3769.200.000x | 865:- |
| 3 - lådig lådsats | 3769.300.000x | 1060:- |

Mobil bokvagn - med 3 st lutande hyllfack

Bredd 800 mm djup 450 mm och höjd 1100 mm.

Stomme i Vit, Bok- eller Björklaminat med PPlist. Länkhjul - höjd 140mm, varav 2 med broms

Inredning : 3 st fasta, lutande hyllplan med Hdflamell kärna. 2 st draghandtag i mattkrom.

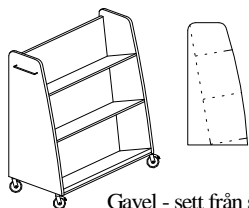

Gavel - sett från sidan

| | | |
|----------------------------------|---------------|--------|
| Bokvagn 800x450x1100mm | 3729.400.000x | 4130:- |
|----------------------------------|---------------|--------|

Klädskåp med hel- eller delad front

Bredd 300 mm, 580 mm eller 860 mm, djup 550 mm och höjd 1900 mm

Höger- eller vänsterhängd lucka med **Assa regellås huvudnyckelsystem**, 2st nycklar/cylinder.

Stomme och lucka i **Vit, Bok- eller Björklaminat** med PPlist. Sockelhöjd 150 mm.

Inredning - Klädsåp, Hel lucka : 1-, 2- eller 3 fack i bredd. Inv.mått/fack: br.260xdj.530xh.1710mm.

Varje fack har 1 st hatthylla (vit) och stång med 2 st krokar.

Inredning - Klädsåp, Delad lucka : 2-, 4- eller 6 fack. Inv.mått/fack: br.260xdj530xh.846mm.

Varje fack har 1 st stång med 2 st krokar.

Tillägg : **Spiegel - 300x200mm, huvudnyckel och ställfötter.**

Vid beställning ersätt x med 1=Bok, 2=Björk eller 3=Vit
och ange H eller V för höger- eller vänsterhängd lucka

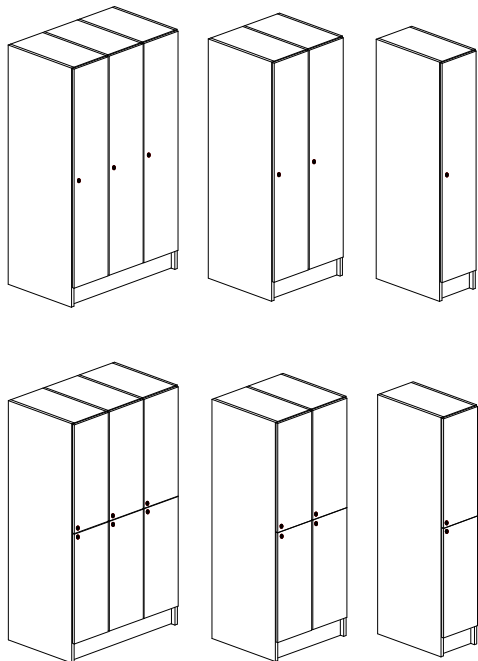

Mått - B*D*H Artikelnummer Pris

| Mått - B*D*H | Artikelnummer | Pris |
|---|---------------------------|--------|
| <u>Klädsåp 1-,2-,3fack</u> | <u>Hel Front</u> | |
| 300x550x1900 mm | 3520.550.000x | 2300:- |
| 580x550x1900 mm | 3521.550.000x | 3640:- |
| 860x550x1900 mm | 3522.550.000x | 5030:- |
| <u>Klädsåp 2-,4-,6fack</u> | <u>Delad front</u> | |
| 300x550x1900 mm | 3537.550.000x | 2735:- |
| 580x550x1900 mm | 3538.550.000x | 4500:- |
| 860x550x1900 mm | 3539.550.000x | 6270:- |
| <u>Tillägg/ Fack & Skåp</u> | | |
| <u>Spiegel</u> | | |
| 300x200 mm | 3520.000.00 | 135:- |
| <u>Huvudnyckel</u> | | |
| Till system 32202 | 3904.100.01 | 155:- |
| <u>Ställfötter - 4 st</u> | | |
| Set om 4 st ställfötter justermån 25mm | 3911.000.00 | 185:- |

Klädskåp med hel- eller delad front

Bredd 440 mm eller 860 mm, djup 400 mm eller 530 mm och höjd 1900 mm

Högerhängd lucka med **hänglåsbeslag**.

Stomme och lucka i **Vit, Bok- eller Björklaminat** med PPlist. Sockelhöjd 150 mm.

Inredning - Klädsåp, Hel lucka : 1- eller 2 fack i bredd. Inv.mått/fack: br.400xdj.370/500xh.1710mm.

Varje fack har 1 st klädfack med hatthylla och ankarkrok

samt 1 st förvaringsfack - H.845mm, med 3 hyllfack för ex. böcker.

Inredning - Klädsåp, Delad lucka : 2- eller 4 fack. Inv.mått/fack: br.400xdj370/500xh.846mm.

Varje fack har 1 st klädfack med hatthylla och ankarkrok

samt 1 st förvaringsfack - H.550mm, med 2 hyllfack för ex. böcker.

Tillägg : **Assa regellås och ställfötter.**

OBS!! Hänglåsbeslagen är inte monterade på luckan pga transportskaderisk.

Vid beställning ersätt x med 1=Bok, 2=Björk eller 3=Vit

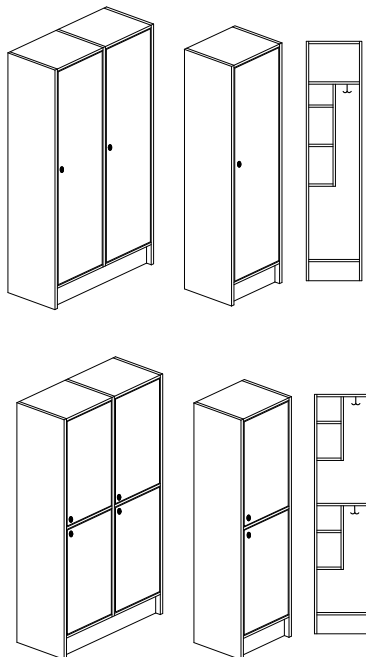

| Mått - B*D*H | Artikelnummer | Pris |
|---|--------------------|--------|
| Klädsåp 1-, 2fack | Hel Front | |
| 440x400x1900 mm | 3518.400.000x | 2485:- |
| 440x530x1900 mm | 3518.530.000x | 2670:- |
| 860x400x1900 mm | 3519.400.000x | 4090:- |
| 860x530x1900 mm | 3519.530.000x | 4410:- |
| Klädsåp 2-, 4fack | Delad front | |
| 440x400x1900 mm | 3516.400.000x | 3015:- |
| 440x530x1900 mm | 3516.530.000x | 3160:- |
| 860x400x1900 mm | 3517.400.000x | 5280:- |
| 860x530x1900 mm | 3517.530.000x | 5495:- |
| Tillägg / Lucka | | |
| Assa regellås | | |
| Huvudnyckelsystem | 3904.000.00 | 260:- |
| Tillägg / Skåp | | |
| Ställfötter - 4 st | | |
| Set om 4 st ställfötter justermån 25mm | 3911.000.00 | 185:- |

Förvaringsfack - vägghängda.

Bredd 300 mm eller 580 mm, djup 420 mm och höjd 711 mm, 1057 mm eller 1403 mm

Luckor med **Assa regellås huvudnyckelsystem**, 2 st nycklar/cylinder.

Stomme och lucka i **Vit, Bok- eller Björklaminat** med PPlist. Inkl. väggbeslag maxbelastning 100kg.

Inredning - Bredd 300 mm : 2-, 3- eller 4 fack.

Inredning - Bredd 580 mm : 4-, 6- eller 8 fack.

Inv.mått/fack: br.260xdj.390xh.327 mm. Höger- eller vänsterhängda luckor.

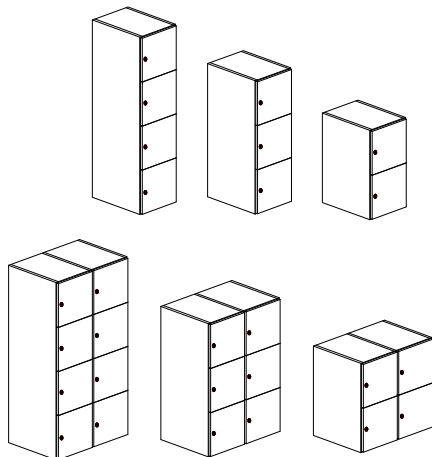

Ange H eller V för höger- eller vänsterhängd lucka

| | | |
|-----------------------|---------------|--------|
| Förvaringsfack | 2 fack | |
| 300x420x711 mm | 3535.422.000x | 2065:- |
| 300x420x1057 mm | 3 fack | 2735:- |
| | 3535.423.000x | |
| 300x420x1403 mm | 4 fack | 3390:- |
| | 3535.424.000x | |
| 580x420x711 mm | 4 fack | 3265:- |
| | 3536.424.000x | |
| 580x420x1057 mm | 6 fack | 4500:- |
| | 3536.426.000x | |
| 580x420x1403 mm | 8 fack | 5970:- |
| | 3536.428.000x | |
| Tillägg / Skåp | | |
| Huvudnyckel | | |
| Till system 32202 | 3904.100.01 | 155:- |

Förvaringsfack med hel lucka & med postinkast

Bredd 300 mm, 580 mm eller 860 mm, djup 420 mm eller 550 mm och höjd 1900 mm

Lucka med Assa regellås huvudnyckelsystem, 2st nycklar/cylinder.

Stomme och lucka i Vit, Bok- eller Björklaminat med PPlist. Sockelhöjd 150 mm.

Inredning - Hel lucka : 3-, 6- eller 9 fack - Inv.mått/fack: br.260xdj.390/530xh.558 mm.

Inredning - Hel lucka : 5-, 10- eller 15 fack - Inv.mått/fack: br.260xdj.390/530xh.327 mm.

Förberett för hyllplan - beställs separat. Kan erhållas med Höger eller vänsterhängd lucka.

Inredning - Lucka med postinkast : 3-, 6- eller 9 fack - Inv.mått/fack: br.260xdj.390/530xh.558 mm.

Inredning - Lucka med postinkast : 5-, 10- eller 15 fack - Inv.mått/fack: br.260xdj.390/530xh.327 mm.

Varje fack har 1 st posthyllplan. Erhålls endast med Högerhängd lucka.

Tilläggs : Huvudnyckel och ställfötter.

Vid beställning ersätt x med 1=Bok, 2=Björk eller 3=Vit
och ange H eller V för höger- eller vänsterhängd lucka

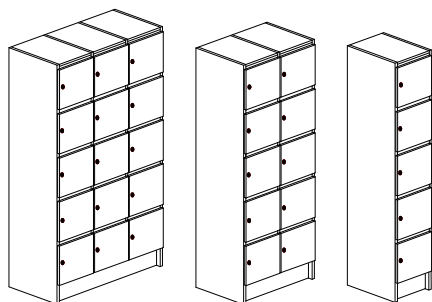
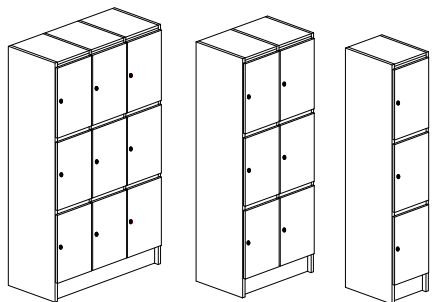
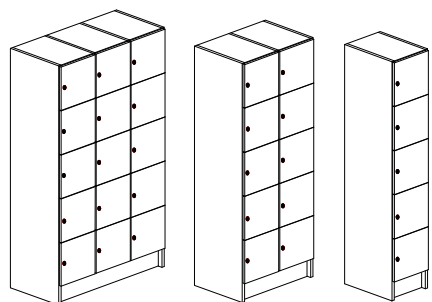
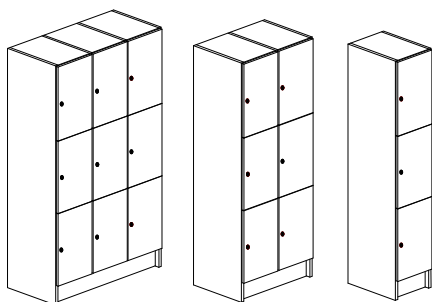

Mått - B*D*H

Artikelnummer

Pris

| | | |
|---|------------------------------------|---------|
| <u>Förvaringsfack</u> | <u>Hel lucka - 3 fack</u> | |
| 300x420x1900 mm | 3523.420.000x | 2715:- |
| 300x550x1900 mm | 3523.550.000x | 2830:- |
| | <u>Hel lucka - 6 fack</u> | |
| 580x420x1900 mm | 3524.420.000x | 4615:- |
| 580x550x1900 mm | 3524.550.000x | 4870:- |
| | <u>Hel lucka - 9 fack</u> | |
| 860x420x1900 mm | 3525.420.000x | 6690:- |
| 860x550x1900 mm | 3525.550.000x | 6880:- |
| | <u>Hel lucka - 5 fack</u> | |
| 300x420x1900 mm | 3526.420.000x | 3510:- |
| 300x550x1900 mm | 3526.550.000x | 3670:- |
| | <u>Hel lucka - 10 fack</u> | |
| 580x420x1900 mm | 3527.420.000x | 6330:- |
| 580x550x1900 mm | 3527.550.000x | 6560:- |
| | <u>Hel lucka - 15 fack</u> | |
| 860x420x1900 mm | 3528.420.000x | 9130:- |
| 860x550x1900 mm | 3528.550.000x | 9455:- |
| | <u>Postfackskåp</u> | |
| | <u>Postinkast - 3 fack</u> | |
| 300x420x1900 mm | 3531.421.000x | 2840:- |
| 300x550x1900 mm | 3531.551.000x | 3015:- |
| | <u>Postinkast - 6 fack</u> | |
| 580x420x1900 mm | 3532.421.000x | 4835:- |
| 580x550x1900 mm | 3532.551.000x | 5240:- |
| | <u>Postinkast - 9 fack</u> | |
| 860x420x1900 mm | 3529.421.000x | 7035:- |
| 860x550x1900 mm | 3529.551.000x | 7430:- |
| | <u>Postinkast - 5 fack</u> | |
| 300x420x1900 mm | 3533.421.000x | 3745:- |
| 300x550x1900 mm | 3533.551.000x | 3965:- |
| | <u>Postinkast - 10 fack</u> | |
| 580x420x1900 mm | 3534.421.000x | 6750:- |
| 580x550x1900 mm | 3534.551.000x | 7020:- |
| | <u>Postinkast - 15 fack</u> | |
| 860x420x1900 mm | 3530.421.000x | 9765:- |
| 860x550x1900 mm | 3530.551.000x | 10145:- |
| | <u>Tillägg/ Skåp</u> | |
| <u>Huvudnyckel</u> | | |
| Till system 32202 | 3904.100.01 | 160:- |
| <u>Ställfötter - 4 st</u> | | |
| Set om 4 st ställfötter justermån 25mm | 3911.000.00 | 185:- |

Postfack med klafflucka - vägg- eller golvmmodell

Bredd 300 mm, 580 mm eller 860 mm, **djup** 420 mm och **höjd** 1014 mm eller 1612 mm
 Fällbar lucka med klaffgångjärn och postinkast, lås i huvudnyckelsystem, 2st nycklar/cylinder.
 Stomme och lucka i **Vit, Bok- eller Björklaminat** med PPlist. Infälld 8mm rygg.
Inredning - Väggmodell : 5-, 10 eller 15 fack - Inv.mått/fack: br.260xdj.380xh.180 mm.
 Vägglister samt väggbeslag ingår, Maxbelastning 100kg.
Inredning - Golvmmodell : 7-, 14- eller 21 fack - Inv.mått/fack: br.260xdj.380xh.180 mm.
 Låscylinder sätts i av kund. Huvudnyckel ingår.

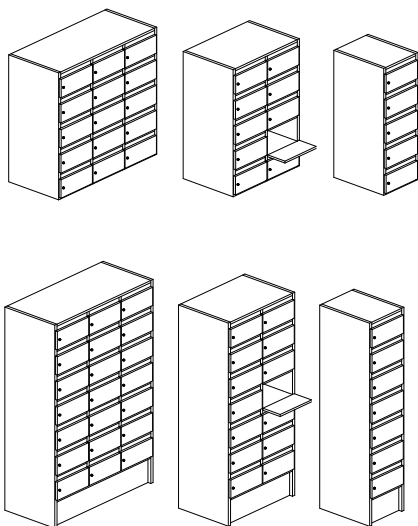

Vid beställning ersätt x med 1=Bok, 2=Björk eller 3=Vit

| Mått - B*D*H | Artikelnummer | Pris |
|------------------------|----------------|---------|
| Postfack - Vägg | 5 fack | |
| 300x420x1014 mm | 3506.42V.000x | 3320:- |
| | 10 fack | |
| 580x420x1014 mm | 3507.42V.000x | 5375:- |
| | 15 fack | |
| 860x420x1014 mm | 3508.42V.000x | 7470:- |
| Postfack - Golv | 7 fack | |
| 300x420x1612 mm | 3506.420.000x | 4265:- |
| | 14 fack | |
| 580x420x1612 mm | 3507.420.000x | 7485:- |
| | 21 fack | |
| 860x420x1612 mm | 3508.420.000x | 10580:- |

Läroffackskåp med benställning eller sockel

Bredd 673 mm, 1000 mm eller 1327 mm, **djup** 420 mm och **höjd** 1595 mm eller 1615 mm
 Högerhängda luckor med postinkast, låsbara med Assa huvudnyckelsystem, 2st nycklar/cylinder.
 Stomme och lucka i **Vit, Bok- eller Björklaminat** med PPlist.
 Skåphöjd 1615 mm - benställning höjd 190mm eller skåphöjd 1595 mm - sockel höjd 170mm.
Inredning - Lucka med postinkast : 6-, 9- eller 12 fack - Inv.mått/fack: br.308xdj.390xh.450 mm.
 1 st hyllplan / fack. Huvudnyckel ingår. Underrede monterar av kund.

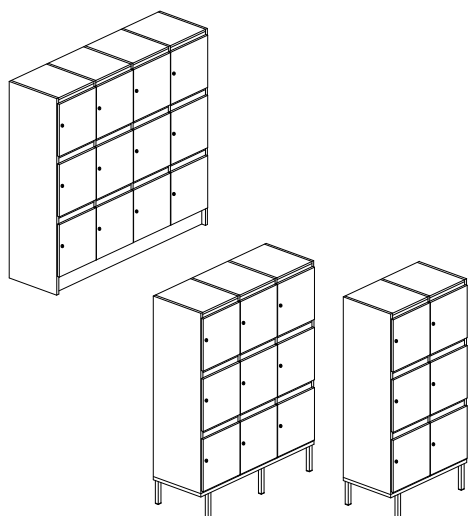

Vid beställning ersätt x med 1=Bok, 2=Björk eller 3=Vit

| | | |
|---------------------------|----------------|--------|
| Läroffack - Ben | 6 fack | |
| 673x420x1615 mm | 3509.420.000x | 4885:- |
| | 9 fack | |
| 1000x420x1615 mm | 3510.420.000x | 7000:- |
| | 12 fack | |
| 1327x420x1615 mm | 3511.420.000x | 9050:- |
| Läroffack - sockel | 6 fack | |
| 673x420x1595 mm | 3512.420.000x | 4885:- |
| | 9 fack | |
| 1000x420x1595 mm | 3513.420.000x | 7000:- |
| | 12 fack | |
| 1327x420x1595 mm | 3514.420.000x | 9050:- |

Klädhylla - vägghängd och Golvmodell.

Bredd 600 mm eller 890 mm, djup 320 mm och höjd se nedan.

Stomme i Björkhögtryckslaminat med PPlist.

Inredning - Klädhylla - Vagg : 2 eller 3 fack. Varje sektion har 1 st fack för kläder

inv.mått/fack: br.265xdj.300xh.205 mm och 2 st Grå ankarkrokar av nylon samt skoställ av förnicklat rundrör.

Klädhylla med H.1500 mm finns med eller utan sittbänk - djup 250 mm.

Inredning - Skohylla - Vagg : 2 eller 3 fack.

Inredning - Klädhylla - Golv : 2 eller 3 fack. Kan placeras rygg mot rygg - tillägg för mellan vägg.

Varje sektion har 1 st fack för kläder inv.mått/fack: br.265xdj.300xh.205 mm och 2 st Grå ankarkrokar av nylon samt skoställ av förnicklat rundrör. Klädhyllan finns med eller utan sittbänk - djup 250 mm.

Tillägg : Lucka till hatthylla och ankarkrokar i andra kulörer - Vit, svart, gul, röd, blå, grön

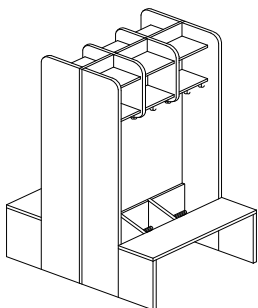
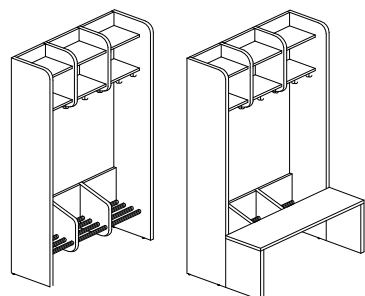
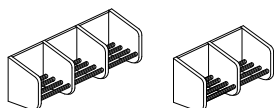
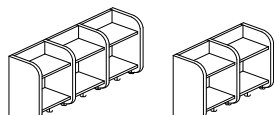
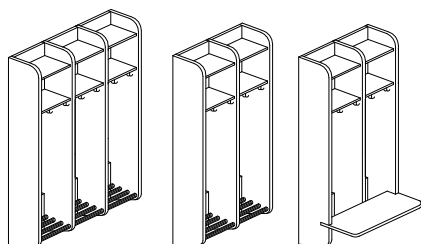

| Mått - B*D*H | Artikelnummer | Pris |
|--|--------------------------------|--------|
| Klädhylla - Vagg 600x320x1500 mm | <u>2 fack</u> 3587.320.2002 | 3990:- |
| | <u>3 fack</u> 3588.320.2002 | 5210:- |
| 890x320x1500 mm | <u>2 fack</u> 3587.570.2002 | 4440:- |
| inkl. sittbänk 600x570x1500 mm | <u>3 fack</u> 3588.570.2002 | 5625:- |
| 890x570x1500 mm | | |
| Klädhylla - Vagg 600x320x500 mm | <u>2 fack</u> 3590.320.2002 | 2110:- |
| | <u>3 fack</u> 3591.320.2002 | 2955:- |
| 890x320x500 mm | <u>2 fack</u> 3590.320.0002 | 1330:- |
| Skohylla - Vagg 600x320x350 mm | <u>3 fack</u> 3591.320.0002 | 1720:- |
| 890x320x350 mm | | |
| Klädhylla - Golv 600x320x1700 mm | <u>2 fack</u> 3594.320.2002 | 3140:- |
| | <u>3 fack</u> 3595.320.2002 | 4860:- |
| 890x320x1700 mm | <u>2 fack</u> 3594.570.2002 | 4250:- |
| inkl. sittbänk 600x570x1700 mm | <u>3 fack</u> 3595.570.2002 | 6015:- |
| 890x570x1700 mm | | |
| Tillägg / Rygg Som mellanvägg då hyllorna placeras rygg mot rygg | <u>Rygg</u> 359x.000.0002 | 985:- |
| Tillägg/ Fack Lucka till Hatthylla | | |
| Lucka i Blå kulör | 3599.B | 305:- |
| Lucka i Grön kulör | 3599.G | 305:- |
| Lucka i Röd kulör | 3599.R | 305:- |

Skohylla - vägghängd och golvmmodell.

Bredd 600 mm eller 890 mm, djup 320 mm och höjd 1500 mm och 1700 mm.

Stomme i Björkhögtryckslaminat med PPlist.

Inredning - Skohylla - Vägg : 5 skoställ, skohylla av förnicklat rör med droppskydd under varje skoställ, rostfri droppbricka.

Inredning - Skohylla - Golv : 5 skoställ, skohylla av förnicklat rör med droppskydd under varje skoställ, rostfri droppbricka. Kan placeras rygg mot rygg - tillägg för mellan vägg.

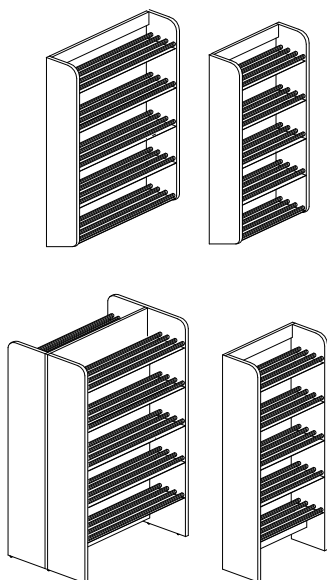

| Mått - B*D*H | Artikelnummer | Pris |
|--|---|--------|
| <u>Skohylla</u> 600x320x1500 mm | <u>Skohylla - Vägg</u> 3592.320.RF02 | 4200:- |
| 890x320x1500 mm | 3593.320.RF02 | 4965:- |
| 600x320x1700 mm | <u>Skohylla - Golv</u> 3598.320.RF02 | 4395:- |
| 890x320x1700 mm | 3599.320.RF02 | 5035:- |
| <u>Tillägg / Rygg</u> Som mellanvägg då hyllorna placeras rygg mot rygg | <u>Rygg</u> 359x.000.0002 | 985:- |

Stöveltork - vägghängd.

Bredd 480 mm eller 1200 mm och höjd 900 mm.

Väggplatta i Vitlaminat med PPlist. " Pinnar " i lackad björk - längd 200 mm.

Inredning : Stöveltork för 8 par eller 20 par stövlar.

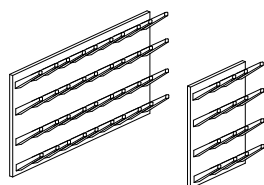

| | | |
|-------------------------------------|--------------------------------|--------|
| <u>Stöveltork</u> 480x220x900 mm | <u>8 par</u> 3953.000.0000 | 1730:- |
| 1200x220x900 mm | <u>20 par</u> 3954.000.0000 | 3400:- |

Klädkrokslist.

Bredd 1000 mm och höjd 100 mm.

List i Björkhögtryckslaminat med PPlist

Inredning : 7 st Hatt & Klädkrokar eller 7 st Klädkrokar av nylon - fabrikat HEWI.

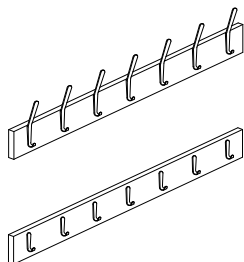

Färgval för ankarkrok - xx =20 Grå, xx=01 Vit, xx=06 Grön, xx=08 Svart, xx=12 Gul, xx=33 Röd och xx=52 Blå

| | | |
|-------------------------------------|---|--------|
| <u>Klädkrokslist</u> 1000x100 mm | <u>Hatt & klädkrok</u> 3580.000.xx02 | 1025:- |
| 1000x100 mm | <u>Klädkrok</u> 3581.000.xx02 | 700:- |

Sorteringsfack - vägghängd eller golvmodell.

Bredd 565 mm eller 838 mm, djup 400 mm och höjd 670 mm, 920 mm eller 1800 mm.

Stomme i Vit-, Bok-, Björk- eller Eklaminat med PPlist. Infälld 8mm rygg. Sockelhöjd 150 mm.

Inredning - Sorteringshylla : 10-, 14-, 15- eller 21 fack. Inv.mått/fack: br.254xdj.380xh.116 mm.

Inkl. väggbeslag - maxbelastning 100kg.

Inredning - Postsorteringsfack : Överdel med 14- eller 21 fack - inv.mått/fack: br.254xdj.380xh.116 mm.

och underdel med utdragsskiva på expansion samt skåp med 2 hyllfack - låsbara parluckor.

Inv.mått/ underdel : Br.527/800mmxdj.360xh.640 mm.

Inredning - Blankettfack : 32- eller 48 fack. Inv.mått/fack: br.254xdj.380xh.84 mm.

Fast mellanbotten för att stabilisera hyllan.

Tillägg : **Extra hyllplan, Märklister och ställfötter.**

Vid beställning ersätt x med 1=Bok, 2=Björk, 3=Vit eller Ek=Ek

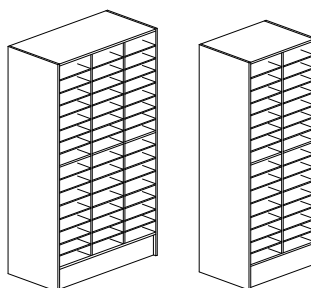
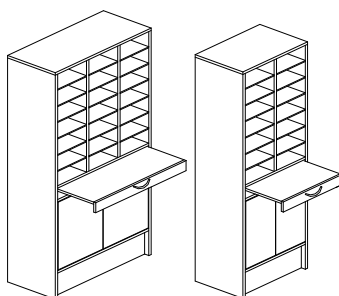
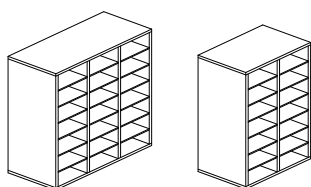
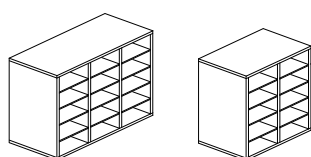

| Mått - B*D*H | Artikelnummer | Pris |
|--|--|---|
| <u>Sorteringshylla</u> 565x400x670 mm | <u>10 fack</u> 3548.400.000x 3548.400.00EK | 2195:- 2510:- |
| 565x400x920 mm | <u>14 fack</u> 3543.400.000x 3543.400.00EK | 2445:- 2760:- |
| 838x400x670 mm | <u>15 fack</u> 3549.400.000x 3549.400.00EK | 2820:- 3255:- |
| 838x400x920 mm | <u>21 fack</u> 3544.400.000x 3544.400.00EK | 3195:- 3630:- |
| <u>Postsorteringsfack</u> 565x400x1800 mm | <u>14 fack</u> 3540.400.000x 3540.400.00EK | 4555:- 5130:- |
| 838x400x1800 mm | <u>21 fack</u> 3541.400.000x 3541.400.00EK | 5530:- 6315:- |
| <u>Blankettfack</u> 565x400x1800 mm | <u>32 fack</u> 3545.400.000x 3545.400.00EK | 4180:- 4720:- |
| 838x400x1800 mm | <u>48 fack</u> 3546.400.000x 3546.400.00EK | 5690:- 6420:- |
| <u>Tillägg / skåp</u> <u>Extra hyllplan</u> Hyllplan inkl. fäste | 3540.000.000x 3540.000.00EK | 73:- 83:- |
| <u>Ställfötter - 4 st</u> Set om 4st ställfötter justermån 25 mm | 3911.000.00 | 185:- |
| <u>Märklister</u> Kompl. till 10 fack Kompl. till 14 fack Kompl. till 15 fack Kompl. till 21 fack Kompl. till 32 fack Kompl. till 48 fack | 3548.L 3540.L 3549.L 3541.L 3545.L 3546.L | 90:- 126:- 135:- 189:- 288:- 432:- |

Tidskriftsfack - vägghängd eller golvmmodell.

Bredd 292 mm, 565 mm eller 838 mm, djup 400 mm och höjd 670 mm, 1148 mm eller 1800 mm.

Stomme i Vit-, Bok-, Björk- eller Ek laminat med PPlist. Infälld 8mm rygg.

Inredning - Vägghängd : Br. 292 mm - 2 fack, br. 565 mm - 4 fack och br. 838 mm - 6 fack. Höjd 670 mm.
Inkl. väggbeslag - maxbelastning 100kg.

Inredning - Golvmmodell : Br. 292 mm med 3 eller 5 fack, br.565 mm - 6 eller 10 fack och br.838 mm - 9 eller 15 fack. Sockelhöjd 150 mm.

Hylla för exponering i grafitgrå laminat med klaff i massiv klarlackad bok, björk, ek eller vitmålad.
Inv. mått / fack: br.254xdj.380xh.297 mm. Förvaring av buffertlager sker bakom exponeringshyllan.

Tillägg : Ställfötter.

Vid beställning ersätt x med 1=Bok, 2=Björk, 3=Vit eller Ek=Ek

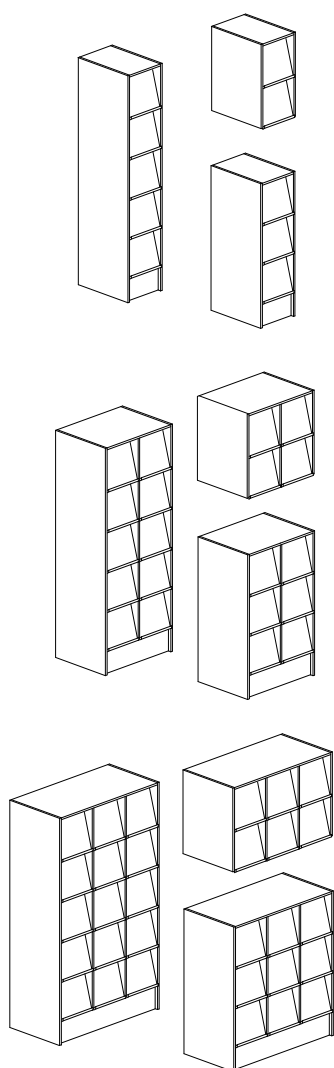

| Mått - B*D*H | Artikelnummer | Pris |
|---|--|------------------|
| Vägghängd | | |
| 2 fack 292x400x670 mm | 3504.402.000x 3504.402.00EK | 2310:- 2660:- |
| 565x400x670 mm | 4 fack 3500.404.000x 3500.404.00EK | 3710:- 4285:- |
| 838x400x670 mm | 6 fack 3501.406.000x 3501.406.00EK | 4890:- 5650:- |
| Golvmmodell | | |
| 3 fack 292x400x1148 mm | 3504.403.000x 3504.403.00EK | 2745:- 3170:- |
| 565x400x1148 mm | 6 fack 3500.406.000x 3500.406.00EK | 4055:- 4690:- |
| 838x400x1148 mm | 9 fack 3501.409.000x 3501.409.00EK | 5485:- 6345:- |
| Golvmmodell | | |
| 5 fack 292x400x1800 mm | 3504.405.000x 3504.405.00EK | 3350:- 3870:- |
| 565x400x1800 mm | 10 fack 3500.410.000x 3500.410.00EK | 5285:- 6115:- |
| 838x400x1800 mm | 15 fack 3501.415.000x 3501.415.00EK | 7330:- 8485:- |
| Tillägg / skåp Ställfötter - 4 st Set om 4st ställfötter justermån 25 mm | 3911.000.00 | 185:- |

Mobil ståpulpet.

Bredd 410 mm, djup 400 mm och höjd 1075 mm.

Stomme i Vit-, Bok-, Björklaminat med PPlist. Dubbelhjul höjd 100 mm.

Inredning : Välj mellan någon av dessa 4 alternativ : 1 st låda & 2st öppna pärmfack, 2 st lådor & 2 st öppna pärmfack, 1 st låda & 1st hellucka (med 2 hyllfack) eller 2 st lådor, 1 st pärmfack med lucka & 1 st öppet pärmfack.

Toppskiva rund eller elipsformad samt **klaff**(placeras 320 mm ner på sidan) beställs som tillval.

Inv. mått / låda: br.330xdj.340xh.70 mm.

Tillägg : Lås.

Vid beställning ersätt x med 1=Bok, 2=Björk eller 3=Vit och ange H eller V för höger- eller vänsterhängd klaff

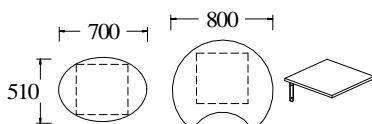
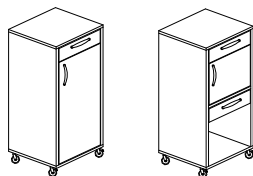
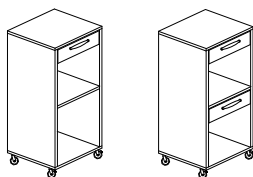

Mått - B*D*H **Artikelnummer** **Pris**

| | | |
|---|----------------|--------|
| <u>1 låda & 2 öppnafack</u> 410x400x1075 mm | 3575.400.400x | 2275:- |
| <u>2 lådor & 2 öppnafack</u> 410x400x1075 mm | 3575.400.000x | 2640:- |
| <u>1 låda & 1 hellucka</u> 410x400x1075 mm | 3575.400.210x | 2690:- |
| <u>2 lådor, 1 låglucka och 1 öppet fack</u> 410x400x1075 mm | 3575.400.810x | 3330:- |
| <u>Toppskiva</u> Elipsformadskiva | EL70.51.220x | 470:- |
| Rund skiva med magurtag | RU.80.220x | 550:- |
| Klaff 400x400 mm | 3575.100.000xx | 580:- |
| <u>Tillägg / front</u> <u>Vridcylinderlås - Symo</u> | | |
| Låscylinder - Olika låsning | 3905.200.00 | 340:- |
| Låscylinder - Lika låsning | 3905.300.00 | 340:- |
| Placering anges vid beställning | | |



Prislista : 2012

* ej fristående artikel
Pris inkl. pall och emballage

Miljömodul.

Bredd se nedan **djup** 490 mm eller 600 mm och **höjd** 1075 mm.

Stomme i **Vit-, Bok-, Björklaminat** med PPlist.

Inredning - Avfallsmodul : Br.600 mm, Toppskiva med urfräst hål Ø250 mm, inkl. 1 st 140 l * avfallsbehållare eller 1 st 125 l sopsäcksvagn. * endast djup 600 mm (Kan även erhållas med pappersinkast)

Inredning - Enkelmodul : Br.450 mm - 2 st vipplådor inkl. 2 st 30 l kärl.

Inredning - Kombimodul : Br.800 mm - 2 st vipplådor inkl. 2 st 30 l kärl, 1 st källbox med 3 st kärl - 1*15 l & 2*7l samt ett fack med lucka. Finns endast i djup 600 mm.

Inredning - Skåpmodul : Br.310 mm - Högerhängd lucka inkl. 2st 23 l kärl

Br.600 mm - parlucka inkl 4 st 23l kärl.

Inredning - Lådmodul : Br.310 mm - 2 st utdragslådor inkl. 2 st 30l kärl.

Br.450 mm - 2 st utdragslådor, ett utdrag inkl. 3 st 10l kärl och ett inkl. 2st 19l kärl.

Br.600 mm - 2 st utdragslådor inkl. 4 st 30l kärl - 2 st i varje utdrag. (art. 3608)

Br.600 mm - 2 st utdragslådor, ett utdrag inkl. 3 st 10l kärl & 1 st 24l kärl och ett inkl. 2st 30l kärl. (art. 3611)

Vid beställning ersätt x med 1=Bok, 2=Björk eller 3=Vit

Mått - B*D*H

Artikelnummer

Pris

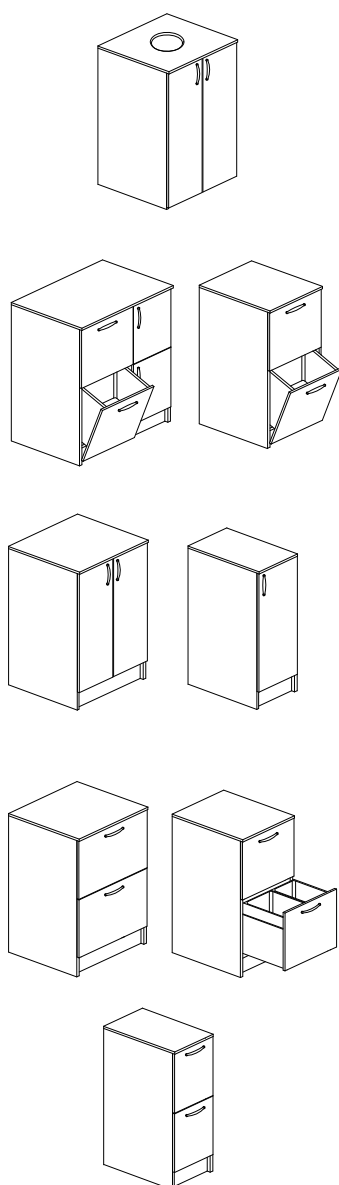

| Mått - B*D*H | Artikelnummer | Pris |
|---|---------------|--------|
| Avfallsmodul med 140 l avfallsbehållare 600x600x1100 mm | 3600.600.000x | 3515:- |
| Avfallsmodul med 125 l sopsäcksvagn 600x490x1100 mm | 3601.490.000x | 3410:- |
| 600x600x1100 mm | 3601.600.000x | 3515:- |
| Kombimodul 800x600x1100 mm | 3604.600.000x | 6935:- |
| Enkelmodul 450x490x1100 mm | 3605.490.000x | 4430:- |
| 450x600x1100 mm | 3605.600.000x | 4500:- |
| Skåpmodul 310x490x1100 mm | 3607.490.000x | 2255:- |
| 310x600x1100 mm | 3607.600.000x | 2360:- |
| 600x490x1100 mm | 3606.490.000x | 3160:- |
| 600x600x1100 mm | 3606.600.000x | 3265:- |
| Lådmodul 310x490x1100 mm | 3610.490.000x | 7095:- |
| 310x600x1100 mm | 3610.600.000x | 7195:- |
| 450x490x1100 mm | 3609.490.000x | 7195:- |
| 450x600x1100 mm | 3609.490.000x | 7300:- |
| 600x490x1100 mm | 3608.490.000x | 7630:- |
| 600x600x1100 mm | 3608.600.000x | 7730:- |
| 600x490x1100 mm | 3611.490.000x | 7630:- |
| 600x600x1100 mm | 3611.600.000x | 7730:- |

Bordsskivor belagda med Högtryckslaminat.

Högtryckslaminat : Spånskiva belagd med högtryckslaminat av CPL-typ.

Välj mellan **Vit, Bok eller Björkdekor.** (Vit och Bok med avvikande undersida)

Samtliga kanter listas med 2,0 mm dekoranpassad kantlist av polypropen (PP)

Första mått = Längdmått och anger ev. träriktning. Priserna är inkl. emballage.

Andra storlekar samt skivor belagda medandra fabrikat såsm t.e.x Formica offereras.

700x600

1200x500

1200x600

1200x700

1200x800

1400x600

1400x700

1400x800

1600x700

1600x800

1800x700

1800x800

Vid beställning ersätt x med 1=Bok, 2=Björk eller 3=Vit

| Mått - B*D*H | Artikelnummer/Antal | Pris |
|-------------------|---|----------------------------|
| Bordsskiva | | |
| 700x600x23 mm | 070.60.230x 1-10st 11-25st 26-50st | 440:- 380:- 345:- |
| 1200x500x23 mm | 120.50.230x 1-10st 11-25st 26-50st | 640:- 535:- 495:- |
| 1200x600x23 mm | 120.60.230x 1-10st 11-25st 26-50st | 690:- 580:- 530:- |
| 1200x700x23 mm | 120.70.230x 1-10st 11-25st 26-50st | 770:- 660:- 600:- |
| 1200x800x23 mm | 120.80.230x 1-10st 11-25st 26-50st | 1130:- 970:- 910:- |
| 1400x600x23 mm | 140.60.230x 1-10st 11-25st 26-50st | 780:- 650:- 600:- |
| 1400x700x23 mm | 140.70.230x 1-10st 11-25st 26-50st | 915:- 775:- 715:- |
| 1400x800x23 mm | 140.80.230x 1-10st 11-25st 26-50st | 1320:- 1135:- 1060:- |
| 1600x700x23 mm | 160.70.230x 1-10st 11-25st 26-50st | 1055:- 900:- 830:- |
| 1600x800x23 mm | 160.80.230x 1-10st 11-25st 26-50st | 1730:- 1570:- 1385:- |
| 1800x700x23 mm | 180.70.230x 1-10st 11-25st 26-50st | 1125:- 910:- 850:- |
| 1800x800x23 mm | 180.80.230x 1-10st 11-25st 26-50st | 1750:- 1500:- 1400:- |



Prislista : 2012

* ej fristående artikel
Pris inkl. pall och emballage

Bordsskivor belagda med Högtryckslaminat.

Högtryckslaminat : Spånskiva belagd med högtryckslaminat av CPL-typ.

Välj mellan **Vit, Bok eller Björkdekor.** (Vit och Bok med avvikande undersida)

Samtliga kanter listas med 2,0 mm dekoranpassad kantlist av polypropen (PP)

Första mått = Längdmått och anger ev. träriktning. Priserna är inkl. emballage.

Andra storlekar samt skivor belagda med andra fabrikat såsom t.e.x Formica offereras.

Ø 600

Ø 700

Ø 800

Ø 900

Ø 1000

Ø 1100

Ø 1200

Ø 1100

Ø 1200

Ø 1200

520 mm

606 mm

1200x600

1400x700

1800x1000

Vid beställning ersätt x med 1=Bok, 2=Björk eller 3=Vit

Mått - B*D*H Artikelnummer/Antal Pris

| Mått - B*D*H | Artikelnummer/Antal | Pris |
|-------------------------------------|---|----------------------------|
| <u>Bordsskiva - Rund</u> | | |
| Ø600x23 mm | 060.RU.230x 1-10st 11-25st 26-50st | 650:- 500:- 460:- |
| Ø700x23 mm | 070.RU.230x 1-10st 11-25st 26-50st | 790:- 625:- 585:- |
| Ø800x23 mm | 080.RU.230x 1-10st 11-25st 26-50st | 1125:- 940:- 875:- |
| Ø900x23 mm | 090.RU.230x 1-10st 11-25st 26-50st | 1125:- 940:- 875:- |
| Ø1000x23 mm | 100.RU.230x 1-10st 11-25st 26-50st | 1615:- 1355:- 1265:- |
| Ø1100x23 mm | 110.RU.230x 1-10st 11-25st 26-50st | 1615:- 1355:- 1265:- |
| Ø1200x23 mm | 120.RU.230x 1-10st 11-25st 26-50st | 1615:- 1355:- 1265:- |
| <u>Bordsskiva - Trapets</u> | | |
| 1200x600x23 mm | 120.TR.230x 1-10st 11-25st 26-50st | 950:- 775:- 715:- |
| 1400x700x23 mm | 140.TR.230x 1-10st 11-25st 26-50st | 1125:- 925:- 865:- |
| <u>Bordsskiva - Halvrund</u> | | |
| 1200x600x23 mm | 120.HR.230x 1-10st 11-25st 26-50st | 865:- 725:- 670:- |
| 1400x700x23 mm | 140.HR.230x 1-10st 11-25st 26-50st | 1015:- 875:- 810:- |
| <u>Bordsskiva - Elips</u> | | |
| 1800x1000x23 mm | 180.EL.230x 1-10st 11-25st 26-50st | 2155:- 1735:- 1620:- |



Prislista : 2012

* ej fristående artikel
Pris inkl. pall och emballage

Bordsskivor med ljuddämpande akustikyta.

19 mm spånskiva enkelsidigt belagd med Gerflor Taralay Impression.

Färgval - standard :

Papyrus - Beige/0003, Blå/0009, Mörk grå/ 0011, Ljusgrå/0013 och Röd/0018

Renzo - Trämönstrad/0024 (Bok)

Samtliga kanter listas med 2,0 mm kantlist av polypropen (PP) - trämönstrad.

Första mått = Längdmått och anger ev. träriktning. Priserna är inkl. emballage.

OBS! Vi rekommenderar att större skivor monteras på stativ med sarg för att inte svikta.

Andra storlekar samt skivor belagda med andra färger offereras det finns 71 härliga färger att välja mellan du ser dem på www.gerflor.com

Vid beställning ersätt x med 0003=Beige, 0009=Blå, 0011=M.grå, 0013=Lj.grå, 0018=Röd och 0024=Trämönstrad

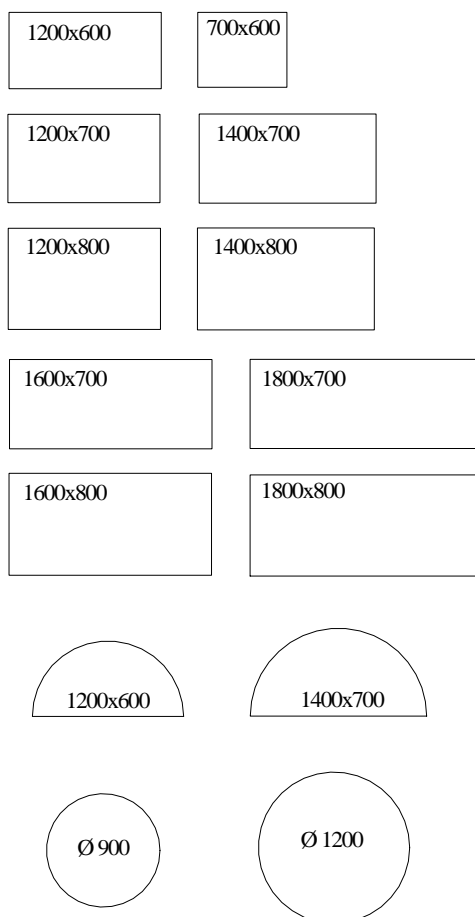

Mått - B*D*H Artikelnummer/Antal Pris

| Mått - B*D*H | Artikelnummer/Antal | Pris |
|---|--------------------------------------|------------------|
| <u>Bordsskiva - Rak</u> 700x600x21 mm | 070.60.xxxx 1-10st 11-25st | 740:- 580:- |
| 1200x600x21 mm | 120.60.xxxx 1-10st 11-25st | 985:- 800:- |
| 1200x700x21 mm | 120.70.xxxx 1-10st 11-25st | 1165:- 970:- |
| 1200x800x21 mm | 120.80.xxxx 1-10st 11-25st | 1180:- 990:- |
| 1400x700x21 mm | 140.70.xxxx 1-10st 11-25st | 1310:- 1100:- |
| 1400x800x21 mm | 140.80.xxxx 1-10st 11-25st | 1370:- 1160:- |
| 1600x700x21 mm | 160.70.xxxx 1-10st 11-25st | 1445:- 1230:- |
| 1600x800x21 mm | 160.80.xxxx 1-10st 11-25st | 1445:- 1230:- |
| 1800x700x21 mm | 180.70.xxxx 1-10st 11-25st | 1630:- 1400:- |
| 1800x800x21 mm | 180.80.xxxx 1-10st 11-25st | 1760:- 1520:- |
| <u>Bordsskiva - Halvrund</u> 1200x600x21 mm | 120.HR.xxxx 1-10st 11-25st | 1270:- 970:- |
| 1400x700x21 mm | 140.HR.xxxx 1-10st 11-25st | 1470:- 1250:- |
| <u>Bordsskiva - Rund</u> Ø900x21 mm | 090.RU.xxxx 1-10st 11-25st | 1425:- 1275:- |
| Ø1200x21 mm | 120.RU.xxxx 1-10st 11-25st | 1985:- 1665:- |



Prislista : 2012

* ej fristående artikel
Pris inkl. pall och emballage

MATERIALINFORMATION

PAMU använder: laminerad spånskiva av kvalitet E05. (Uppfyller kraven enl. DIN 68765.)

Standard: Bok, Björk och Vit, vissa skåp finns även i Ek .

Samtliga skåp kan mot tillägg även erhållas i andra dekorer och kulörer.

Kantlist av Polypropen, listen är tillverkad utan mjukgörare, vilket gör listen slag- och stöttålig samt ger listen en hård och reptålig yta. Listen är färgbeständig, har bra åldringsegenskaper och är tålig mot flera kemikalier.

Stommarna är tillverkade i 19mm laminerad spånplatta och kantlistad med en 0,8 mm PPkantlist.

Våra skåp har ryggar av Hdf - 3,2 mm - med en vitlackerad sida.

Alla fristående skåp och mobila enheter har infällda ryggar - 8mm.

Hyllplanen till våra skåp är tillverkade i **Vit** 19mm laminerad spånplatta med 0,8mm **dekoranpassad** PPkantlist.

Samtliga bokhyllor och öppna enheter har hyllplan i **samma dekor som stommen**, f.ö likt ovan.

Hyllplanen kan mot tillägg även erhållas med lamellkärna samt med uppstående tidskriftslist.

Samtliga hyllplan är flyttbara i våra skåp, om ej annat anges.

Luckorna är tillverkade i 19mm laminerad spånplatta med 2,0mm PPkantlist runt om, utan eller innan på liggande, med *Blum* - clipgångjärn 120°.

Våra glasluckor är notade, över skarvarna monteras ett bleck som förhindrar att ramen bryts isär.

För höjd över 900mm med floatglas - 4mm och för höjd under 900mm med härdatglas - 4mm.

Härdat glas i överdel kan erhållas mot tillägg.

Lådfronterna är tillverkade i 19mm laminerad spånplatta med 2,0mm PPkantlist runt om.

Lådsidor, *Blum* - Metabox , vit ställådsida på expansion med självstängning och utdragsstopp.

Bordsskivor - Högtryckslaminat, 22 mm spånplatta belagd med Högtryckslaminat av CPL-typ **dekor : Vit, Bok & Björk** - färdig tjocklek 23,2 mm. Avvikande undersida.

Bordsskivor - Ljuddämpande akustikyta, Gerflor Taralay Impression, 19 mm spånplatta enkelsidigt belagd akustik yta, **färgval se sid. 43**.

Samtliga skivorna är kantlistade runt om med 2mm PPkantlist.

Vi kan även tillverka skivor belagda med *Formica* eller linoleum av *Forbo Forshaga*.

Ring för mer information.

Lås: Till våra Materielskåp/Kombiskåp använder vi *Fix* spanjolett 550 med *Abloy* Tryckcylinderlås.

Underluckor och lågskåp m.m med *Abloy* Vridcylinderlås. Skåpen levereras med lika låsning.

Klädskåp, Förvaringsfack och Lärarfack med *Assa* regellås och låsning i huvudnyckelsystem.

Postfack - regellås med lös cylinder , låsning i system.

2 st nycklar / skåp medföljer.

Handtag: Vi använder bygelhandtag - mattkrom c/c 128mm som standard till våra skolskåp.

Till Elevvagnar används - infällt handtag - mattkrom Ø 35mm, skålhandtag c/c 32mm - mattkrom och bygelhandtag c/c 128mm - mattkrom.

Vilket handtag som används till vad står under resp. produkt.

Hjul: Till elevvagnar använder vi Dubbellänkhjul Ø 70mm, till bokvagnen

använder vi Dubbelhjul Ø140mm och till övriga mobila enheter Dubbelhjul Ø 100mm.

Två utav hjulen är alltid med broms. Mobila enheter bredare än 1000 mm levereras alltid med 1st extra hjul.

FÖRSÄLJNINGSVILLKOR

PRISER

Priserna gäller tillsvidare.

Vi förbehåller oss rätten att priskompensera oss för omständigheter, som PAMU AB inte kan påverka, såsom höjda råvarupriser eller valutaförändringar.

Priserna är exkl. mervärdesskatt.

Angivna priser innefattar ej frakter eller porto utan dessa debiteras separat.

Samtliga priserna på är inkl. pall och emballage.

LEVERANS

Leveranstid anges på ordererkännande och avser utleveransdatum från fabrik.

Normal leveranstid på standard produkter är 2-4 veckor efter order,

men vid högsäsong kan leveranstiden öka.

Eventuella revideringar av inneliggande order, skall vara oss tillhanda senast

1 vecka före leveransdatum - gäller endast standard produkter.

Ändring av kundanpassade möbler kan endast göras efter överenskommelse.

Om köparen underlåter att mottaga godset på angiven leverans dag, är köparen skyldig att erlægga lagringskostnad.

BETALNINGSVILLKOR

Betalningstiden är 30 dagar efter fakturadatum.

TRANSPORTSKADOR OCH REKLAMATIONER

Det är **mottagarens skyldighet** att kontrollera godset vid ankomst.

Antal kollen skall stämma mot frakthandlingarna innan påskrift görs.

Vid synliga skador, smuts, väta eller tryckmärken på emballage, skall notering göras på frakthandling samt en underskrift från chaufför.

Eventuella skador på godset måste vara anmält till transportföretaget **senast 7 dagar efter leverans.**

Om dessa kriterier inte uppfylls finns det stor risk för att ersättning för skadan uteblir.

Reklamationer måste anmälas till PAMU AB senast 5 arbetsdagar efter mottagandet.

Vi vill alltid få bilder på det som reklameras, dessa skall mailas till info@pamu.se

RETURER

Gods får inte returneras utan vårt medgivande.

Godsreturer som beror på köparen krediteras med **75% av fakturerat värde.**

Specialtillverkade möbler tas ej i retur.

GARANTI

Vi lämnar 5 års garanti för fabrikationsfel, räknat från leveransdag, och förutsatt att varorna har placerats i lokal med normal rumstemperatur och ej blivit utsatt för onormal förslitning och åverkan.